



WIRELESS HAIR CURLER

Manual

DESCRIPTION

Create beautiful curls and waves with the Sinji Wireless Hair Curler! Say goodbye to messy, tangled cables with this cordless curling iron. No skills are required to get started with this device due to the automatic mode with built-in timer. The adjustable control lets you easily adjust the size of your curls, so no need for multiple curling tubes. Just one button to automatically create beautiful curls or waves, anytime, anywhere!

With the built-in battery you can use the Wireless Hair Curler anywhere for an hour, in addition you can charge other devices via the included USB cable.

IN THE BOX

- 1× Sinji Wireless Hair Curler
- 1× USB-C cable
- 2× Hair clip
- 1× Comb
- 1× Manual

TECHNICAL SPECIFICATIONS

Model	NBEH-029
Lithium battery	5000mAh
Power supply	DC 5V @ 2A
Charging time	+/- 3 hours
Battery duration	+/- 60min on 180°C
Size	192 * 60 mm
Weight	360 gram

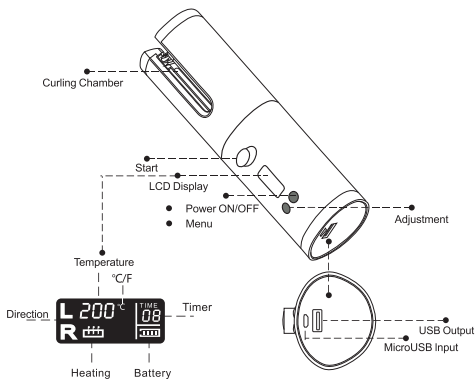

USER MANUAL

1. Hair Curling
2. Power Bank
3. Safety Instructions
4. Issues and Solutions

1. HAIR CURLING

1. Charge the battery.

Connect the Wireless Hair Curler with the included USB-C cable and charge it before use. Remove the charging cable before use, the Wireless Hair Curler will not turn on if the charging cable is still present.

2. Press and hold the On/Off button for 2 seconds.

The unit will emit a signal and the LCD screen will turn on. To turn off the device, press and hold the On/Off button again for 2 seconds. The device will turn off after 10 minutes if not used.

3. Press the On/Off button to select the temperature, direction of rotation, temperature unit and timer. Then use the SELECT button to choose a setting to modify. The different options are:
 - Temperature: 150 °C, 160 °C, 170 °C, 180 °C, 190 °C, 200 °C
 - Direction of rotation: Clockwise, Counter clockwise
 - Temperature unit: °C, °F
 - Timer: 8s, 10s, 12s, 14s, 16s, 18s
4. The Wireless Hair Curler starts to heat up to the selected temperature, the heating element symbol on the LCD display starts flashing to indicate that it is heating up. When it has finished heating, the symbol will stop flashing and the unit will beep.
5. First comb through your hair to remove tangles and divide the hair into sections of max. 2cm.
6. Place a section of hair along the heating element and press and hold the Start button.
7. Release the Start button when the first beep is heard. The Wireless Hair Curler will beep twice after the set timer has expired.



2. POWER BANK

1. Connect a USB charging cable to the USB-A port of the Wireless Hair Curler
2. Connect the other end of the USB cable to the device you want to charge.
3. The Wireless Hair Curler will now act as a power bank to charge the connected device, until the battery of the Wireless Hair Curler itself is empty.

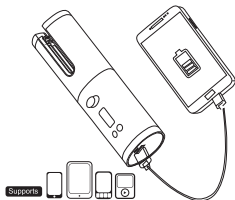

3. SAFETY INSTRUCTIONS

1. Keep the device dry, do not use it in places where it can get wet, such as the bathroom
2. Do not use the device if there is visible damage or if it has been badly dropped.
3. Do not leave the device unattended. Switch it off by pressing and holding the On/Off button for 2 seconds.
4. Keep the unit away from heat-sensitive surfaces and objects. The heat element may cause a fire hazard and melting.
5. This device is not a toy, keep it away from children.
6. If the cable is damaged, do not use it for charging. Other USB-C cables are also suitable for charging this device.

CLEANING

Remove the USB cable and turn off the hair curler before cleaning the device. Never use aggressive cleaning agents or hard brushes. Clean the device with a soft cloth slightly moistened with isopropyl alcohol. No moisture should be allowed to penetrate into the device. Do not use the appliance until it is completely dry.

4. ISSUES AND SOLUTIONS

Issue: The device does not turn on.

Cause: The charging cable is still connected.

Solution: Remove the charging cable before switching on the device.

Issue: The device does not turn on.

Cause: The battery is not charged.

Solution: Charge the battery for +/- 3 hours to fully charge it and remove the cable.

DESCRIPTION

Créez de magnifiques boucles et ondulations avec le fer à friser sans fil de Sinji ! Dites adieu aux câbles désordonnés et emmêlés avec le dernier fer à friser sans fil. Le mode automatique avec minuterie intégrée signifie qu'aucune compétence n'est requise pour commencer à utiliser cet appareil. La commande réglable vous permet d'ajuster facilement la taille de vos boucles, ce qui rend inutile l'utilisation de plusieurs tubes à boucler. Il suffit d'un seul bouton pour créer automatiquement de magnifiques boucles ou ondulations, à tout moment et en tout lieu !

Grâce à la batterie intégrée, vous pouvez travailler avec le fer à boucler sans fil pendant une heure, où que vous soyez. De plus, vous pouvez charger d'autres appareils grâce au câble USB inclus !

SOMMAIRE

- 1× Sinji Wireless Hair Curler
- 1× Câble USB-C
- 2× Pince à cheveux
- 1× Peigne
- 1× Manuel de l'utilisateur

TECHNICAL SPECIFICATIONS

Modèle	NBEH-029
Pile au lithium	5000mAh
Alimentation	DC 5V @ 2A
Temps de chargement	+/- 3 heure
Durée de vie de la batterie	+/- 60min à 180°C
Dimensions	192 * 60 mm
Poids	360 grammes

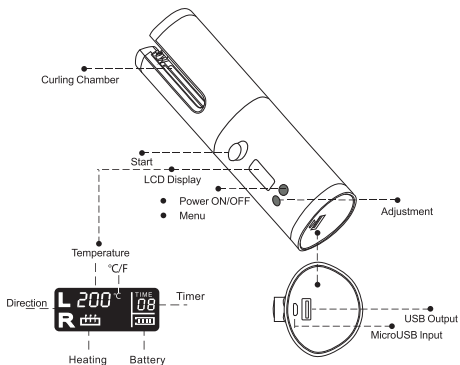

MANUEL DE L'UTILISATEUR

- | | |
|--------------------------|---------------------------|
| 1. Bouclage des cheveux | 3. Conseils de sécurité |
| 2. Banque d'alimentation | 4. Problèmes et solutions |

1. BOUCLAGE DES CHEVEUX

1. Chargez la batterie.

Connectez le bigoudi sans fil avec le câble USB-C fourni et chargez-le avant de l'utiliser. Retirez le câble de charge avant l'utilisation, le boucleur de cheveux sans fil ne s'allumera pas si le câble de charge est toujours présent.

2. Appuyez sur le bouton Marche/Arrêt et maintenez-le enfoncé pendant 2 secondes.

L'appareil émet un signal et l'écran LCD s'allume. Pour éteindre l'appareil, appuyez à nouveau sur le bouton On/Off pendant 2 secondes. L'appareil s'éteint au bout de 10 minutes s'il n'est pas utilisé.

3. Appuyez sur le bouton On/Off pour sélectionner la température, le sens de rotation, l'unité de température et la minuterie. Utilisez ensuite la touche SELECT pour choisir un paramètre à modifier. Les différentes options sont les suivantes :
 - Température : 150 °C, 160 °C, 170 °C, 180 °C, 190 °C, 200 °C
 - Sens de rotation : main gauche, main droite
 - Plage de température : °C, °F
 - Chronomètre : 8s, 10s, 12s, 14s, 16s, 18s
4. Le fer à boucler sans fil commence à chauffer jusqu'à la température sélectionnée, le symbole de l'élément chauffant sur l'écran LCD commence à clignoter pour indiquer qu'il est en train de chauffer. Lorsque le chauffage est terminé, le symbole cesse de clignoter et l'appareil émet un bip.
5. Peignez les cheveux pour les démêler et divisez-les en sections de 2 cm de large maximum.
6. Placez une mèche de cheveux le long de l'élément chauffant, puis appuyez sur le bouton Start et maintenez-le enfoncé.
7. Relâchez le bouton Start lorsque le premier bip se fait entendre. Le fer à boucler sans fil émet un signal sonore toutes les secondes jusqu'à ce que le temps programmé soit écoulé.



2. Banque d'alimentation

1. Branchez un câble de charge USB sur le port USB-A du fer à boucler sans fil.
2. Connectez l'autre extrémité du câble USB à l'appareil que vous souhaitez charger.
3. Le boucleur sans fil agit alors comme une banque d'énergie pour charger l'appareil connecté, jusqu'à ce que la batterie du boucleur sans fil soit vide.

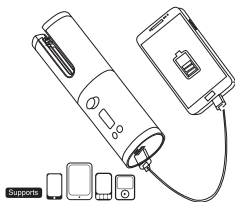

3. CONSEILS DE SÉCURITÉ

1. Gardez l'appareil au sec, ne l'utilisez pas dans des endroits où il peut être mouillé, comme la salle de bain.
2. N'utilisez pas l'appareil s'il présente des dommages visibles ou s'il a subi une chute importante.
3. Ne laissez pas l'appareil sans surveillance. Éteignez-le en appuyant sur le bouton On/Off pendant 2 secondes.
4. Tenez l'appareil éloigné des surfaces et des objets sensibles à la chaleur. L'élément chauffant peut provoquer un risque d'incendie et de fusion.
5. Cet appareil n'est pas un jouet, gardez-le hors de portée des enfants.

6. Si le câble est endommagé, ne l'utilisez pas pour la recharge. D'autres câbles USB-C sont également adaptés à la recharge de cet appareil.

NETTOYAGE

Retirez le câble USB avant de nettoyer l'appareil. N'utilisez jamais de produits de nettoyage abrasifs ou de brosses dures. Nettoyez l'appareil avec un chiffon doux légèrement humidifié d'alcool isopropylique. L'humidité ne doit pas pénétrer dans l'appareil. N'utilisez pas l'appareil avant qu'il ne soit complètement sec.

4. PROBLÈMES ET SOLUTIONS

Problème: L'appareil ne s'allume pas

Cause: Le câble de charge est toujours connecté

Solution: Retirez le câble de chargement avant d'allumer l'appareil

Problème: L'appareil ne s'allume pas

Cause: La batterie n'est pas chargée

Solution: Chargez la batterie pendant +/- 3 heures pour la charger complètement et retirez le câble.

BESCHREIBUNG

Kreieren Sie schöne Locken und Wellen mit dem Sinji Wireless Hair Curler! Verabschieden Sie sich von unordentlichen, verhedderten Kabeln mit dem neuesten kabellosen Lockenstab. Dank des Automatikmodus mit integriertem Timer sind für den Einstieg in dieses Gerät keine besonderen Fähigkeiten erforderlich. Mit dem verstellbaren Regler können Sie die Größe Ihrer Locken ganz einfach einstellen, so dass Sie nicht mehrere Lockenstäbe benötigen. Ein einziger Knopfdruck genügt, um automatisch schöne Locken oder Wellen zu zaubern, jederzeit und überall!

Mit dem eingebauten Akku können Sie mit dem Wireless Hair Curler eine Stunde lang überall arbeiten, außerdem können Sie andere Geräte über das mitgelieferte USB-Kabel aufladen!

INHALT

- 1× Sinji Wireless Hair Curler
- 1× USB-C Kabel
- 2× Haarspange
- 1× Kamm
- 1× Benutzerhandbuch

TECHNICAL SPECIFICATIONS

Modell	NBEH-029
Lithium-Akku	5000mAh
Ernährung	DC 5V @ 2A
Ladezeit	+/- 3 Stunden
Lebensdauer der Batterie	+/- 60min bei 180°C
Abmessungen	192 * 60 mm
Gewicht	360 Gramm

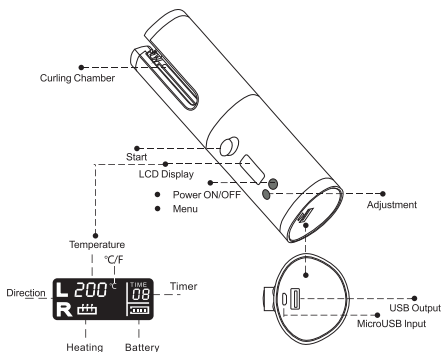

BENUTZERHANDBUCH

1. Haare locken
2. Power Bank
3. Sicherheitstipps
4. Probleme und Lösungen

1. HAARE LOCKEN

1. Laden Sie den Akku auf.

Schließen Sie den kabellosen Lockenstab mit dem mitgelieferten USB-C-Kabel an und laden Sie ihn vor der Verwendung auf. Entfernen Sie das Ladekabel vor dem Gebrauch. Der kabellose Lockenstab lässt sich nicht einschalten, wenn das Ladekabel noch vorhanden ist.

2. Drücken Sie die Taste Ein/Aus und halten Sie sie 2 Sekunden lang gedrückt.

Das Gerät sendet ein Signal und der LCD-Bildschirm schaltet sich ein. Um das Gerät auszuschalten, halten Sie die Ein/Aus-Taste erneut 2 Sekunden lang gedrückt. Das Gerät schaltet sich nach 10 Minuten ab, wenn es nicht benutzt wird.

3. Drücken Sie die Ein/Aus-Taste, um die Temperatur, die Drehrichtung, die Temperatureinheit und den Timer auszuwählen. Wählen Sie dann mit der SELECT-Taste eine Einstellung aus, die Sie ändern möchten.

Die verschiedenen Optionen sind:

- Temperatur: 150 °C, 160 °C, 170 °C, 180 °C, 190 °C, 200 °C
 - Draairichtung: links, rechts
 - Temperaturbereich: °C, °F
 - Zeitschaltuhr: 8s, 10s, 12s, 14s, 16s, 18s
4. Der kabellose Lockenstab beginnt, sich auf die gewählte Temperatur aufzuheizen. Das Heizelement-Symbol auf dem LCD-Display beginnt zu blinken, um anzuzeigen, dass es sich aufheizt. Wenn das Aufheizen beendet ist, hört das Symbol auf zu blinken und das Gerät gibt einen Piepton ab.
5. Kämmen Sie das Haar durch, um Verfilzungen zu entfernen, und teilen Sie es in Abschnitte, die nicht breiter als 2 cm sind.
6. Legen Sie eine Haarpartie entlang des Heizelements und halten Sie die Starttaste gedrückt.
7. Lassen Sie die Starttaste los, wenn der erste Piepton zu hören ist. Der kabellose Lockenstab piept einmal pro Sekunde, bis der eingestellte Timer abgelaufen ist.



2. POWER BANK

1. Schließen Sie ein USB-Ladekabel an den USB-A-Anschluss des Wireless Hair Curler an.
2. Schließen Sie das andere Ende des USB-Kabels an das Gerät an, das Sie aufladen möchten.
3. Der kabellose Lockenstab fungiert nun als Powerbank, um das angeschlossene Gerät aufzuladen, bis der Akku des kabellosen Lockenstabs selbst leer ist.

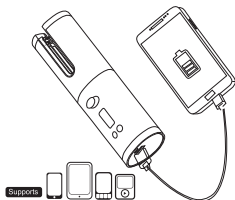

3. SICHERHEITSTIPPS

1. Halten Sie das Gerät trocken und verwenden Sie es nicht an Orten, an denen es nass werden kann, wie z. B. im Badezimmer.
2. Verwenden Sie das Gerät nicht, wenn es sichtbare Schäden aufweist oder wenn es heruntergefallen ist.
3. Lassen Sie das Gerät nicht unbeaufsichtigt. Schalten Sie es aus, indem Sie die Ein/Aus-Taste 2 Sekunden lang gedrückt halten.
4. Halten Sie das Gerät von hitzeempfindlichen Oberflächen und Gegenständen fern. Das Heizelement kann eine Brandgefahr darstellen und schmelzen.
5. Dieses Gerät ist kein Spielzeug, halten Sie es von Kindern fern.

6. Wenn das Kabel beschädigt ist, dürfen Sie es nicht zum Laden verwenden. Andere USB-C-Kabel sind ebenfalls zum Laden dieses Geräts geeignet.

REINIGUNG

Entfernen Sie das USB-Kabel, bevor Sie das Gerät reinigen. Verwenden Sie niemals scheuernde Reinigungsmittel oder harte Bürsten. Reinigen Sie das Gerät mit einem weichen, leicht mit Isopropylalkohol angefeuchteten Tuch. Es darf keine Feuchtigkeit in das Gerät eindringen. Verwenden Sie das Gerät erst, wenn es vollständig trocken ist.

4. PROBLEME UND LÖSUNGEN

- Problem:** Das Gerät lässt sich nicht einschalten
Ursache: Das Ladekabel ist noch angeschlossen
Lösung: Entfernen Sie das Ladekabel, bevor Sie das Gerät einschalten.
- Problem:** Das Gerät lässt sich nicht einschalten
Ursache: Der Akku ist nicht geladen
Lösung: Laden Sie den Akku für +/- 3 Stunden auf, um ihn vollständig aufzuladen, und entfernen Sie das Kabel.

DESCRIPCIÓN

Crea bonitos rizos y ondas con el rizador inalámbrico Sinji. Despídete de los cables desordenados y enredados con el último rizador sin cable. El modo automático con temporizador incorporado significa que no se requiere ninguna habilidad para empezar a usar este dispositivo. El control regulable permite ajustar fácilmente el tamaño de los rizos, por lo que no es necesario utilizar varios tubos de rizado. Un solo botón para crear automáticamente hermosos rizos u ondas, en cualquier momento y en cualquier lugar.

Con la batería incorporada puedes trabajar con el rizador de pelo inalámbrico durante una hora en cualquier lugar, además puedes cargar otros dispositivos a través del cable USB incluido.

CONTENIDO

- 1× Sinji Wireless Hair Curler
- 1 cable USB-C
- 2× Pinza de pelo
- 1× Peine
- 1× Manual de usuario

ESPECIFICACIONES TÉCNICAS

Modelo	NBEH-029
Batería de litioij	5000mAh
Nutrición	DC 5V @ 2A
Tiempo de carga	+/- 3 horas
Duración de la batería	+/- 60min a 180°C
Dimensiones	192 * 60 mm
Peso	360 gramos

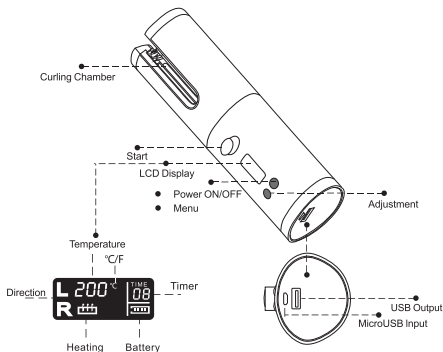

MANUAL DEL USUARIO

1. Rizado del cabello
2. Banco de energía
3. Consejos de seguridad
4. Problemas y soluciones

1. RIZADO DEL CABELLO

1. Carga la batería.

Conecta el rizador de pelo inalámbrico con el cable USB-C incluido y cárgalo antes de usarlo. Retira el cable de carga antes de usarlo, el rizador de pelo inalámbrico no se encenderá si el cable de carga sigue presente.

2. Mantenga pulsado el botón de encendido/apagado durante 2 segundos.

La unidad emitirá una señal y la pantalla LCD se encenderá. Para apagar el aparato, mantenga pulsado el botón de encendido/apagado durante 2 segundos. El dispositivo se apagará después de 10 minutos si no se utiliza.

3. Pulse el botón de encendido/apagado para seleccionar la temperatura, el sentido de giro, la unidad de temperatura y el temporizador. A continuación, utilice el botón SELECT para elegir un ajuste que desee modificar.

Las diferentes opciones son:

- Temperatura: 150 °C, 160 °C, 170 °C, 180 °C, 190 °C, 200 °C
 - Sentido de giro: izquierda, derecha
 - Rango de temperatura: °C, °F
 - Temporizador: 8s, 10s, 12s, 14s, 16s, 18s
4. El rizador de pelo inalámbrico comienza a calentarse a la temperatura seleccionada, el símbolo de la resistencia en la pantalla LCD comienza a parpadear para indicar que se está calentando. Cuando haya terminado de calentar, el símbolo dejará de parpadear y el aparato emitirá un pitido.
 5. Peina el cabello para eliminar los enredos y divídelo en secciones de no más de 2 cm de ancho.
 6. Coloca una sección de cabello a lo largo de la resistencia y mantén pulsado el botón de inicio.
 7. Suelte el botón de inicio cuando se escuche el primer pitido. El rizador de pelo inalámbrico emitirá un pitido cada segundo hasta que el temporizador establecido haya expirado.



2. BANCO DE ENERGÍA

1. Conecta un cable de carga USB al puerto USB-A del rizador de pelo inalámbrico.
2. Conecta el otro extremo del cable USB al dispositivo que quieras cargar.
3. El rizador de pelo inalámbrico actuará ahora como un banco de energía para cargar el dispositivo conectado, hasta que la batería del propio rizador de pelo inalámbrico se agote.

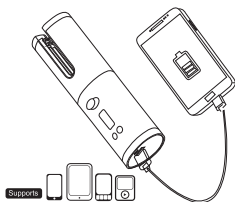

3. CONSEJOS DE SEGURIDAD

1. Mantenga el dispositivo seco, no lo utilice en lugares donde pueda mojarse, como el baño.
2. No utilice el aparato si tiene daños visibles o si se ha caído con fuerza.
3. No deje el aparato sin vigilancia. Apágalo manteniendo pulsado el botón de encendido/apagado durante 2 segundos.
4. Mantenga la unidad alejada de superficies y objetos sensibles al calor. El elemento térmico puede provocar un riesgo de incendio y de fusión.
5. Este aparato no es un juguete, manténgalo alejado de los niños.

6. Si el cable está dañado, no lo utilice para cargar. Otros cables USB-C también son adecuados para cargar este dispositivo.

LIMPIEZA

Retire el cable USB antes de limpiar el dispositivo. No utilice nunca productos de limpieza abrasivos ni cepillos duros. Limpie el aparato con un paño suave ligeramente humedecido con alcohol isopropílico. No se debe permitir que la humedad penetre en el aparato. No utilice el aparato hasta que esté completamente seco.

4. PROBLEMAS Y SOLUCIONES

Problema: El aparato no se enciende

Causa: El cable de carga sigue conectado

Solución: Retira el cable de carga antes de encender el dispositivo

Problema: El aparato no se enciende

Causa: La batería no está cargada

Solución: Cargue la batería durante +/- 3 horas para cargarla completamente y retire el cable

DESCRIZIONE

Crea bellissimi riccioli e onde con l'arricciacapelli Sinji Wireless! Di addio ai cavi disordinati e aggrovigliati con l'ultimo ferro arricciacapelli senza filo. La modalità automatica con timer incorporato significa che non è necessaria alcuna abilità per iniziare con questo dispositivo. Il controllo regolabile ti permette di regolare facilmente la dimensione dei tuoi riccioli, quindi non c'è bisogno di più tubi arricciacapelli. Un solo pulsante per creare automaticamente bellissimi ricci o onde, sempre e ovunque!

Con la batteria incorporata è possibile lavorare con il Wireless Hair Curler per un'ora ovunque, inoltre è possibile caricare altri dispositivi tramite il cavo USB incluso!

CONTENUTI

- 1× Sinji Wireless Hair Curler
- 1 cavo USB-C
- 2× Clip per capelli
- 1 pettine
- 1 manuale utente

SPECIFICHE TECNICHE

Modello	NBEH-029
Batterie al litio	5000mAh
Nutrizione	DC 5V @ 2A
Tempo di carico	+/- 3 ore
Durata della batteria	+/- 60min a 180°C
Dimensioni	192 * 60 mm
Peso	360 grammi

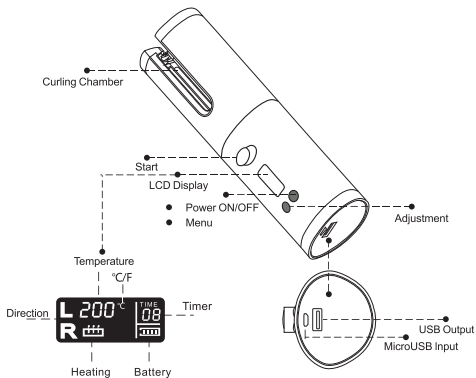

MANUALE UTENTE

1. Arricciacapelli
2. Banca dell'energia
3. Consigli di sicurezza
4. PROBLEMI E SOLUZIONI

1. ARRICCIACAPELLI

1. Caricare la batteria.

Collegare il Wireless Hair Curler con il cavo USB-C incluso e caricarlo prima dell'uso. Rimuovere il cavo di ricarica prima dell'uso, il Wireless Hair Curler non si accende se il cavo di ricarica è ancora presente.

2. Tenere premuto il pulsante On/Off per 2 secondi.

L'unità emetterà un segnale e lo schermo LCD si accenderà. Per spegnere il dispositivo, tenere premuto nuovamente il pulsante On/Off per 2 secondi. Il dispositivo si spegne dopo 10 minuti se non viene utilizzato.

3. Premere il pulsante On/Off per selezionare la temperatura, il senso di rotazione, l'unità di temperatura e il timer. Poi usa il pulsante SELECT per scegliere un'impostazione da modificare. Le diverse opzioni sono:
 - Temperatura: 150 °C, 160 °C, 170 °C, 180 °C, 190 °C, 200 °C
 - Senso di rotazione: a sinistra, a destra
 - Gamma di temperatura: °C, °F
 - Timer: 8s, 10s, 12s, 14s, 16s, 18s
4. L'arricciacapelli wireless inizia a riscaldarsi alla temperatura selezionata, il simbolo dell'elemento riscaldante sul display LCD inizia a lampeggiare per indicare che si sta riscaldando. Quando ha finito di riscaldare, il simbolo smette di lampeggiare e l'unità emette un segnale acustico.
5. Pettinare i capelli per rimuovere i grovigli e dividerli in sezioni non più larghe di 2 cm
6. Posizionare una sezione di capelli lungo l'elemento riscaldante e tenere premuto il pulsante Start.
7. Rilasciare il pulsante Start quando si sente il primo segnale acustico. L'arricciacapelli wireless emetterà un segnale acustico ogni secondo fino alla scadenza del timer impostato.



2. BANCA DELL'ENERGIA

1. Collegare un cavo di ricarica USB alla porta USB-A del Wireless Hair Curler.
2. Collega l'altra estremità del cavo USB al dispositivo che vuoi caricare.
3. L'arricciacapelli wireless ora agirà come una banca di energia per caricare il dispositivo collegato, fino a quando la batteria dell'arricciacapelli wireless stesso sarà vuota.

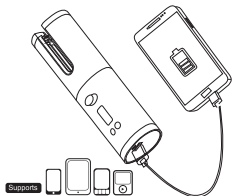

3. CONSIGLI DI SICUREZZA

1. Mantenere il dispositivo asciutto, non usarlo in luoghi dove può bagnarsi, come il bagno.
2. Non usare il dispositivo se c'è un danno visibile o se è stato fatto cadere male.
3. Non lasciare il dispositivo incustodito. Spengilo tenendo premuto il pulsante On/Off per 2 secondi.
4. Tenere l'unità lontano da superfici e oggetti sensibili al calore. L'elemento termico può causare un rischio di incendio e di fusione.
5. Questo dispositivo non è un giocattolo, tenerlo lontano dai bambini.
6. Se il cavo è danneggiato, non utilizzare questo cavo per la ricarica. Altri cavi USB-C sono anche adatti per caricare questo dispositivo.

PULIZIA

Rimuovere il cavo USB prima di pulire il dispositivo. Non usare mai detergenti abrasivi o spazzole dure. Pulire il dispositivo con un panno morbido leggermente inumidito con alcol isopropilico. Non si deve permettere all'umidità di penetrare nell'apparecchio. Non utilizzare l'apparecchio finché non è completamente asciutto.

4. PROBLEMI E SOLUZIONI

Problema: Il dispositivo non si accende

Causa: Il cavo di ricarica è ancora collegato

Soluzione: Rimuovere il cavo di ricarica prima di accendere il dispositivo

Problema: Il dispositivo non si accende

Causa: La batteria non è carica

Soluzione: Caricare la batteria per +/- 3 ore per caricarla completamente e rimuovere il cavo

BESCHRIJVING

Creëer prachtige krullen en golven met de Sinji Wireless Hair Curler! Neem afscheid van rommelige, verwarde kabels met de nieuwste snoerloze krultang. Door de automatische stand met ingebouwde timer is er geen vaardigheid vereist om met dit apparaat aan de slag te gaan. Met de instelbare regulering kun je eenvoudig de grootte van de golving van uw krullen aanpassen, dus geen noodzaak voor meerdere krultubes. Slechts één knop om automatisch mooie krullen of golven te maken, altijd en overal!

Met de ingebouwde batterij kunt u een uur overal te werk gaan met de Wireless Hair Curler, daarnaast kunt u andere apparaten opladen via de bijgeleverde USB kabel!

INHOUD

- 1× Sinji Wireless Hair Curler
- 1× USB-C kabel
- 2× Haarclip
- 1× Kam
- 1× Gebruiksaanwijzing

TECHNISCHE SPECIFICATIES

Lithium batterij	5000mAh
Voeding	DC 5V @ 2A
Laadtijd	+/- 3 uur
Batterijduur	+/- 60min op 180°C
Afmetingen	192 * 60 mm
Gewicht	360 gram

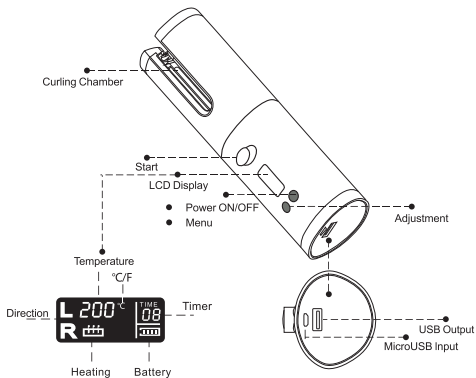

GEBRUIKSAANWIJZING

1. Haar krullen
2. Power Bank
3. Veiligheidstips
4. Problemen en oplossingen

1. HAAR KRULLEN

1. Laad de batterij op.

Sluit de Wireless Hair Curler aan op de bijgeleverde USB-C kabel en laadt het op voor gebruik. Verwijder de laadkabel voor het in gebruik nemen, de Wireless Hair Curler gaat niet aan als de laadkabel nog aanwezig is.

2. Houd de Aan/Uit knop 2 seconden ingedrukt.

Het apparaat geeft een signaal en het LCD scherm gaat aan. Om het apparaat weer uit te zetten, houd de Aan/Uit knop weer 2 seconden ingedrukt. Het apparaat zet zichzelf na 10 minuten uit, als het niet meer gebruikt wordt.

3. Druk op de Aan/Uit knop om de temperatuur, draairichting, temperatuureenheid en timer te selecteren.
Maak vervolgens een keuze met de Selectie knop om een instelling te wijzigen.
De verschillende keuze mogelijkheden zijn:
 - Temperatuur: 150 °C, 160 °C, 170 °C, 180 °C, 190 °C, 200 °C
 - Draairichting: Linksom, rechtsom
 - Temperatuureenheid: °C, °F
 - Timer: 8s, 10s, 12s, 14s, 16s, 18s
4. De Wireless Hair Curler begint op te warmen naar de gekozen temperatuur, het verwarmingselement symbool op het LCD scherm gaat knipperen om aan te geven dat het aan het opwarmen is. Als het klaar is met opwarmen, stopt het symbool met knipperen en geeft het apparaat een piep-signaal.
5. Kam door het haar om klitten te verwijderen en verdeel het in secties van niet meer dan 2cm breed.
6. Plaats een haarsectie langs het verwarmingselement en houd de Start-knop ingedrukt.
7. Laat de Start-knop weer los als de eerste piep klinkt.
De Wireless Hair Curler piept 2 keer nadat de ingestelde timer is afgelopen.



2. POWER BANK

1. Sluit een USB laadkabel aan op de USB-A poort van de Wireless Hair Curler.
2. Sluit de andere kant van de USB kabel aan op het apparaat dat je wilt opladen.
3. De Wireless Hair Curler zal nu fungeren als Power bank om het aangesloten apparaat op te laden, tot de batterij van de Wireless Hair Curler zelf leeg is.

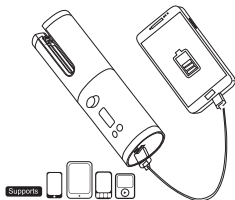

3. VEILIGHEIDTIPS

1. Houd het apparaat droog, gebruik het niet op plekken waar het nat kan worden, zoals de badkamer.
2. Gebruik het apparaat niet als er zichtbare schade is, of als het hard gevallen is.
3. Laat het apparaat niet onbeheerd aan staan. Schakel het uit door de Aan/Uit knop 2 seconden ingedrukt te houden.
4. Houd het apparaat uit de buurt van warmtegevoelige oppervlaktes en objecten. Het warmte element kan brandgevaar en smeltplekken veroorzaken.
5. Dit apparaat is geen speelgoed, houd het uit de buurt van kinderen.
6. Als de kabel beschadigd is, gebruik deze kabel dan niet meer om op te laden. Andere USB-C kabels zijn ook geschikt op dit apparaat op te laden.

REINIGING

Verwijder de USB-kabel voordat u het toestel reinigt. Gebruik nooit agressieve reinigingsmiddelen of harde borstels. Reinig het toestel met een zachte doek die u lichtjes bevochtigt met isopropylalcohol. Er mag geen vocht doordringen in het toestel. Gebruik het toestel pas weer wanneer het helemaal droog is.

4. PROBLEMEN EN OPLOSSINGEN

Probleem: Het apparaat gaat niet aan.

Oorzaak: De laadkabel is nog aangesloten.

Oplossing: Verwijder de laadkabel voor het inschakelen van het apparaat.

Probleem: Het apparaat gaat niet aan.

Oorzaak: De batterij is niet opgeladen.

Oplossing: Laad de batterij +/- 3 uur op om het volledig op te laden en verwijder de kabel.

OPIS

Stwórz piękne loki i fale dzięki bezprzewodowej lokówce do włosów Sinji! Pożegnaj się z plątaniną kabli dzięki najnowszej lokówce bezprzewodowej. Tryb automatyczny z wbudowanym timerem oznacza, że nie potrzeba żadnych umiejętności, aby rozpocząć pracę z tym urządzeniem. Regulowana kontrola pozwala łatwo dostosować wielkość loków, dzięki czemu nie ma potrzeby używania wielu lokówek. Wystarczy jeden przycisk, aby automatycznie stworzyć piękne loki lub fale, zawsze i wszędzie!

Dzięki wbudowanej baterii możesz pracować z bezprzewodową lokówką do włosów przez godzinę w dowolnym miejscu, dodatkowo możesz ładować inne urządzenia za pomocą dołączonego kabla USB!

SPIS TREŚCI

- 1× Sinji Wireless Hair Curler
- 1× kabel USB-C
- 2× Spinka do włosów
- 1× grzebień
- 1× Instrukcja obsługi

SPECYFIKACJE TECHNICZNE

Model	NBEH-029
Bateria litowa	5000mAh
Odżywianie	DC 5V @ 2A
Czas ładowania	+/- 3 godzina
Żywotność baterii	+/- 60min przy 180°C
Wymiary	192 * 60 mm
Waga	360 gramów

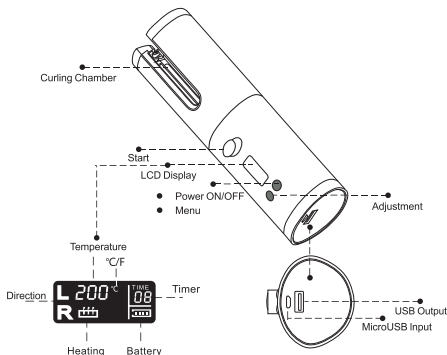

INSTRUKCJA OBSŁUGI

1. Kręcenie włosów
2. Power Bank
3. Wskazówki bezpieczeństwa
4. Problemy i rozwiązania

1. KRĘCENIE WŁOSÓW

1. Naładować akumulator.

Podłącz bezprzewodową lokówkę do włosów za pomocą dołączonego kabla USB-C i naładuj ją przed użyciem. Usuń kabel do ładowania przed użyciem, bezprzewodowa lokówka do włosów nie włączy się, jeśli kabel do ładowania jest nadal obecny.

2. Naciśnij i przytrzymaj przycisk On/Off przez 2 sekundy.

Urządzenie wyemituje sygnał i włączy się ekran LCD. Aby wyłączyć urządzenie, ponownie naciśnij i przytrzymaj przycisk On/Off przez 2 sekundy. Urządzenie wyłączy się po 10 minutach, jeśli nie będzie używane.

3. Naciśnij przycisk On/Off, aby wybrać temperaturę, kierunek obrotów, jednostkę temperatury i timer. Następnie użyj przycisku SELECT, aby wybrać ustawienie, które ma zostać zmodyfikowane.

Dostępne są różne opcje:

- Temperatura: 150 °C, 160 °C, 170 °C, 180 °C, 190 °C, 200 °C
 - Przeciąganie: lewa, prawa strona
 - Zakres temperatur: °C, °F
 - Timer: 8s, 10s, 12s, 14s, 16s, 18s
4. Bezprzewodowa lokówka do włosów zacznie się nagrzewać do wybranej temperatury, symbol elementu grzejnego na wyświetlaczu LCD zacznie migać, wskazując, że urządzenie się nagrzewa. Po zakończeniu nagrzewania symbol przestanie migać i urządzenie wyda sygnał dźwiękowy.
5. Przeczesać włosy, aby usunąć splątania i podzielić na sekcje nie szersze niż 2 cm.
6. Umieść pasmo włosów wzdłuż elementu grzejnego, a następnie naciśnij i przytrzymaj przycisk Start.
7. Zwolnić przycisk Start po usłyszeniu pierwszego sygnału dźwiękowego. Bezprzewodowa lokówka do włosów będzie emitować sygnał dźwiękowy raz na sekundę, aż upłynie ustawiony czas.



2. POWER BANK

1. Podłącz kabel USB do ładowania do portu USB-A w przewodowej lokówce do włosów.
2. Podłącz drugi koniec kabla USB do urządzenia, które chcesz naładować.
3. Bezprzewodowa lokówka do włosów będzie teraz działać jak bank energii i ładować podłączone urządzenie, dopóki bateria samej lokówki nie wyczerpie się.

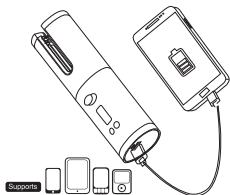

3. WSKAZÓWKI BEZPIECZEŃSTWA

1. Przechowuj urządzenie w suchym miejscu, nie używaj go w miejscach, w których może się zamoczyć, takich jak łazienka.
2. Nie należy używać urządzenia z widocznymi uszkodzeniami lub jeśli zostało ono mocno upuszczone.
3. Nie należy pozostawiać urządzenia bez nadzoru. Wyłączyć urządzenie naciskając i przytrzymując przycisk On/Off przez 2 sekundy.
4. Urządzenie należy trzymać z dala od powierzchni i przedmiotów wrażliwych na ciepło. Element grzejny może spowodować zagrożenie pożarowe i stopienie się urządzenia.
5. To urządzenie nie jest zabawką, trzymaj je z dala od dzieci.

6. Jeśli kabel jest uszkodzony, nie należy go używać do ładowania. Inne kable USB-C są również odpowiednie do ładowania tego urządzenia.

CZYSZCZENIE

Przed przystąpieniem do czyszczenia urządzenia należy odłączyć kabel USB. Nigdy nie używaj ściernych środków czyszczących ani twardych szczotek. Wyczyść urządzenie miękką szmatką lekko zwilżoną alkoholem izopropylowym. Do wnętrza urządzenia nie może przedostawać się wilgoć. Nie używaj urządzenia, dopóki nie będzie całkowicie suche.

4. PROBLEMY I ROZWIĄZANIA

- Problem:** Urządzenie nie włącza się
Przyczyna: Kabel ładowania jest nadal podłączony
Rozwiązanie: Kabel ładowania jest nadal podłączony
Przed włączeniem urządzenia wyjmij kabel do ładowania
- Problem:** Urządzenie nie włącza się
Przyczyna: Akumulator nie jest naładowany
Rozwiązanie: Naładuj baterię przez +/- 3 godziny, aby w pełni ją naładować i wyjmij kabel.



SINJI

© 2021, Sinji. All rights reserved.

www.sinjiproducts.com

Made in China