

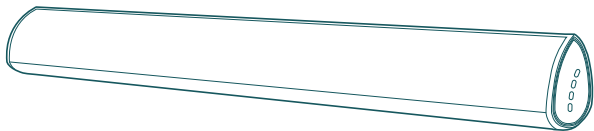

INSTRUCTION MANUAL

Soundbar 5.0



Inhoud doos

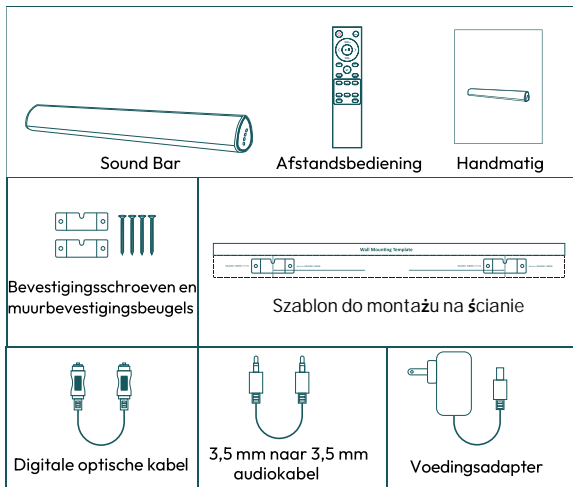

LED-indicatoren en knop Introductie

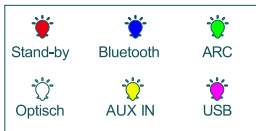
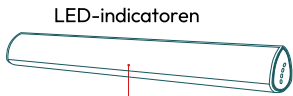

Rechterkant van de geluidsbalk

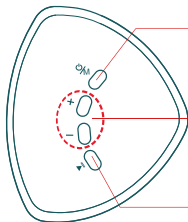

- Schakelt de stroom in of selecteert de ingangsmodus van de bron (Bluetooth -> Optisch -> AUX -> ARC -> USB), ingedrukt houden om uit te schakelen.
- Hiermee past u het volume aan. Tijdens het aanpassen knippert de LED-indicator totdat het volume op MAX of MIN staat.
- Pauzeren en afspelen, ingedrukt houden om hoge en lage tonen terug te zetten naar fabrieksinstellingen.

Ken je afstandsbediening

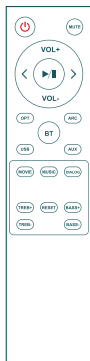

	Aan/uit-knop		Dempen
	Volume omhoog		Volume omlaag
	Vorig nummer		Volgende nummer
	Afspelen/pauzeren		Optische modus
	ARC-modus		Bluetooth
	USB-modus		AUX-modus
	Movie mode		Muziekmodus
	Dialogmodus		Hoge tonen verhogen of verlagen
	Lage tonen verhogen of verlagen		Fabrieksinstellingen herstellen

Aansluitschema

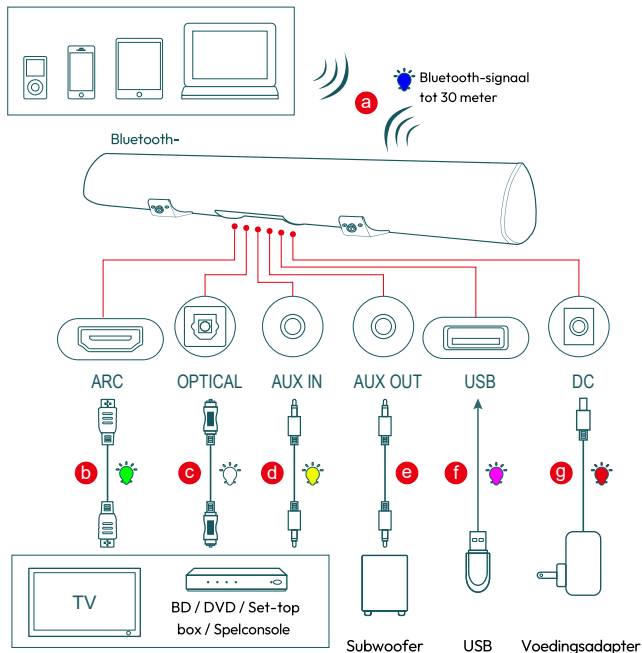

- a. Bluetooth
- b. Snelle ARC-kabel (niet meegeleverd)
- c. Digitale optische kabel (meegeleverd)
- d.e. 3,5 mm naar 3,5 mm audiokabel
- f. USB (niet meegeleverd)
- g. Voedingsadapter (meegeleverd)

Verbinding maken met een tv

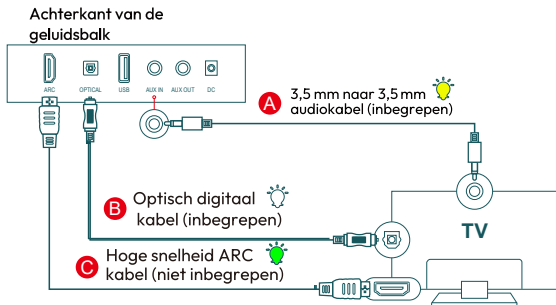

- A** Methode 1. Aansluiten met een 3,5 mm naar 3,5 mm audiokabel. Selecteer AUX-modus.
- B** Methode 2. Aansluiten met een optische kabel. Selecteer de optische modus en stel de audio-uitgang van de tv in op "PCM". (Meer informatie op de PCM-pagina)
- C** Methode 3. Aansluiten met een hoge-snelheid ARC-kabel. Selecteer de ARC-modus en stel de audio-uitgang van de tv in op "PCM". (Meer informatie op de PCM-pagina)

PCM" instellen op uw tv

Als alle kabels goed zijn aangesloten en de LED-indicator goed brandt, maar er komt geen geluid uit de tv of Sound Bar, stel de tv dan in zoals hieronder aangegeven:

1. Druk op "Menu" op de afstandsbediening van de tv.
2. Druk op de pijltjestoetsen op de afstandsbediening om naar "Audio-instellingen" te gaan.
3. Druk op "OK" op de afstandsbediening.
4. Scroll naar "Advanced Audio" en druk op "OK". Sommige televisies hebben mogelijk geen menu "Geavanceerde audio" en geven in plaats daarvan verschillende audio-instellingen weer.
5. Blader naar "Audio Output Mode" of "Digital Audio Output Mode" en druk op "OK".
6. Blader tot "PCM" wordt weergegeven als de huidige audio-uitvoer. Druk op "OK" om de instellingen op te slaan.

Een Bluetooth-apparaat aansluiten

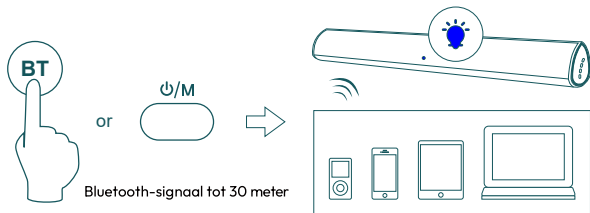

- a. Druk op de knop "BT" op de afstandsbediening of druk op de knop "P/M" aan de rechterkant van de Sound Bar, de LED-indicator knippert blauw.
- b. Schakel Bluetooth in op het Bluetooth-apparaat.
- c. Selecteer "Vlectro Soundbar 5.0" en sluit het aan. Wanneer uw Bluetooth-apparaat is verbonden, knippert de LED-indicator langzaam blauw.
- d. Speel muziekbestanden van het apparaat, verbonden via Bluetooth, af via de Sound Bar.
- e. Houd de "BT"-toets ingedrukt omdm de huidige Bluetooth-verbinding te verbreken en opnieuw te koppelen.

De muurbevestiging installeren



3 centimeter of meer



Potlood

Potlood



Beugel



Beugel

1. Plaats de muurbevestigingsgeleider tegen het muropervlak. Markeer met een potlood de vier bevestigingsgaten voor de steunschroeven en verwijder vervolgens de muurbevestigingsgeleider.

- De sjabloon moet waterpas staan.
- Laat minstens 5 cm ruimte tussen de sjabloon en de tv.

2. Gebruik een boor van de juiste grootte om een gat in elke muur te boren. Duw de schroef op de beugel en schroef vervolgens elke schroef stevig vast in het montagegat.



Wandmontage apparatuur

3. Installeer de Sound Bar door de beugel aan de muur te hangen.

Problemen oplossen

- De kabels tussen de Sound Bar en de invoerapparaten zijn goed aangesloten en de voedingsadapter is ook aangesloten op een werkende voedingsbron.
- De LED-indicator van de adapter brandt en de LED-indicator in het midden van de Soundbar brandt.

Geen geluid of knisperend geluid

- Controleer of alle kabels goed zijn aangesloten.
- Druk op Mute op de afstandsbediening om ervoor te zorgen dat de Sound Bar niet is gedempt.
- Druk op Volume+ op de afstandsbediening of de rechterkant van je Sound Bar.
- Controleer of u de juiste ingangsbron hebt geselecteerd op uw afstandsbediening en of de LED dienovereenkomstig brandt.
- Als je Bluetooth gebruikt, controleer dan of het geluid op je apparaat onder het minimumvolume staat.
- Als u Optical/ARC gebruikt, controleer dan of de geluidsuitvoer van uw apparaat (tv/kabelkast/projector enz.) is ingesteld op PCM of schakel Dolby/DTS uit.
- Als je een kabelverbinding gebruikt, zorg er dan voor dat je apparaat een audio-uitgangspoort heeft (geen ingang).

Afstandsbediening werkt niet

- Controleer of de batterij goed is geïnstalleerd en van stroom is voorzien.
- Controleer of het signaal van de ontvanger ergens door afgedekt wordt.

Ik hoor gezoem of gebrom

- Zorg ervoor dat alle kabels en draden goed zijn aangesloten.
- Sluit een ander bronapparaat aan (tv, Blu-ray speler, enz.) om te zien of het zoemen aanhoudt. Als dit niet het geval is, ligt het probleem mogelijk bij het oorspronkelijke apparaat.
- Sluit je apparaat aan op een andere ingang op de Sound Bar.

Bluetooth kan niet worden aangesloten

- Controleer of de Sound Bar is verbonden met het derde Bluetooth-apparaat.
- Zorg ervoor dat er zich geen vaste obstakels bevinden tussen de Sound Bar en het bronapparaat. (binnen 30 voet)
- Start de Bluetooth opnieuw op en maak opnieuw verbinding.

Hoor echo bij tv-kijken

- Je tv-audio instellen op externe luidspreker. De tv-luidspreker dempen.

Contenu de la boîte

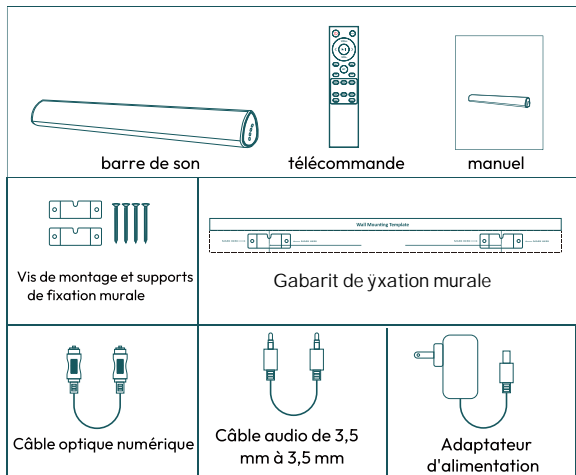

Indicateurs LED et boutons

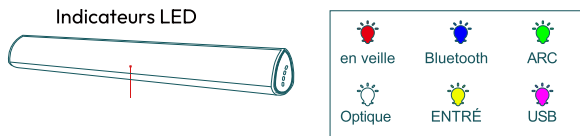

Côté droit de la barre de son

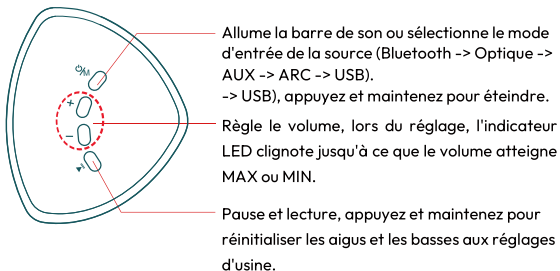

Connaître la télécommande

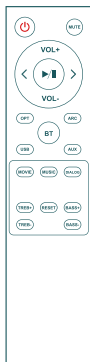

	Bouton d'alimentation		Mute
	Augmentation du volume		Diminution du volume
	Piste précédente		Piste suivante
	Lecture/pause		Mode optique
	Mode ARC		Mode Bluetooth
	Mode USB		Mode AUX
	Mode vidéo		Mode musique
	Mode dialogue		Augmenter ou diminuer les aigus
	Augmenter ou diminuer les basses		Rétablir les réglages d'usine

Schéma de connexion

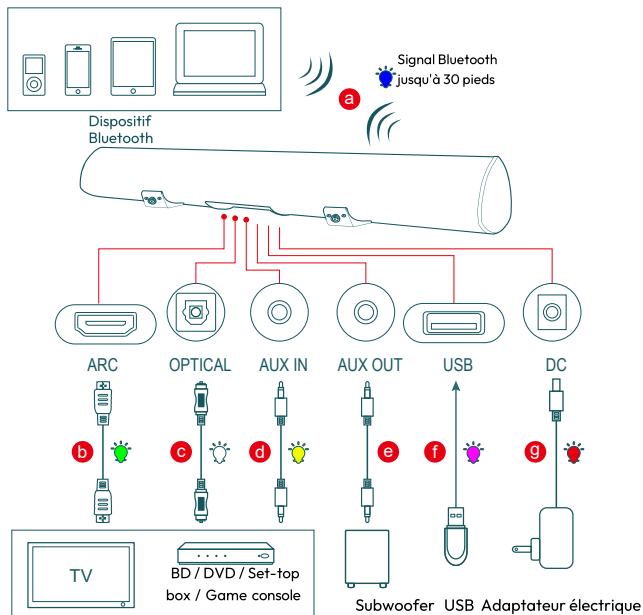

- a. Bluetooth
- b. Câble ARC à grande vitesse (non fourni)
- c. Câble optique numérique (fourni)
- d.e. Câble audio de 3,5 mm à 3,5 mm
- f. USB (non fourni)
- g. Adaptateur d'alimentation (fourni)

Connexion avec un téléviseur

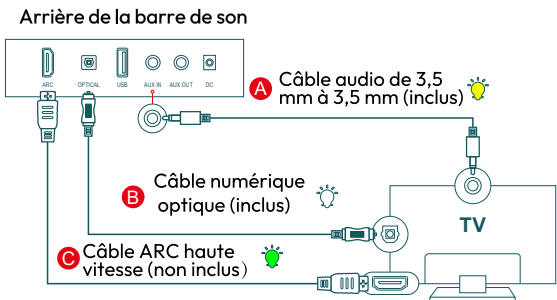

- A** Méthode 1. Connexion à l'aide d'un câble audio de 3,5 mm à 3,5 mm. Sélectionnez le mode AUX.
- B** Méthode 2. Connexion à l'aide d'un câble optique. Sélectionnez le mode Optique et réglez la sortie audio du téléviseur sur "PCM".
(Plus d'informations sur la page PCM)
- C** Méthode 3. Connexion à l'aide d'un câble ARC haute vitesse. Sélectionnez le mode ARC et réglez la sortie audio du téléviseur sur "PCM".
(Plus d'informations sur la page PCM)

Réglage de "PCM" sur votre téléviseur

Lorsque tous les câbles sont correctement branchés et que le voyant DEL s'allume correctement, si aucun son n'est émis par le téléviseur ou la barre de son, réglez votre téléviseur comme suit :

1. Appuyez sur la touche "Menu" de la télécommande du téléviseur.
2. Appuyez sur les touches fléchées de la télécommande pour faire défiler jusqu'à "Audio Settings".
3. Appuyez sur "OK" sur la télécommande.
4. Faites défiler jusqu'à "Advanced Audio" et appuyez sur "OK". Certains téléviseurs ne disposent pas d'un menu "Audio avancé" et affichent à la place divers paramètres audio.
5. Faites défiler jusqu'à "Audio Output Mode" ou "Digital Audio Output Mode" et appuyez sur "OK".
6. Faites défiler jusqu'à ce que "PCM" s'affiche comme sortie audio actuelle.
7. Appuyez sur "OK" pour enregistrer les paramètres.

Connexion d'un appareil Bluetooth

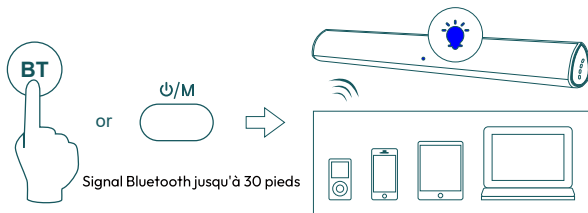

- a. **⏻/M** Appuyez sur la touche "BT" de la télécommande ou sur la touche " " sur le côté droit de la barre de son, le voyant LED clignote en bleu.
- b. Activez Bluetooth sur l'appareil Bluetooth.
- c. Sélectionnez "Vlectro Soundbar 5.0" et connectez-le. Lorsque votre appareil Bluetooth est connecté, le voyant LED clignote lentement en bleu.
- d. Lisez les fichiers musicaux de l'appareil connecté via Bluetooth sur la barre de son.
- e. Appuyez sur la touche "BT" et maintenez-la enfoncée pour déconnecter l'appareil Bluetooth actuellement connecté et rétablir l'appairage.

Installation du support mural

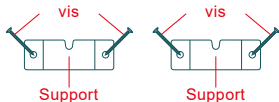
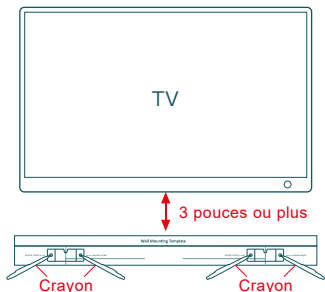

1. Placez le guide de montage mural contre la surface du mur. Marquez à l'aide d'une pointe de crayon les **quatre trous du support pour les vis de fixation, puis retirez le guide de montage mural.**

- Le gabarit doit être de niveau.
- Laissez un espace d'au moins 3 pouces entre le gabarit et le téléviseur.

2. Utilisez une mèche de taille appropriée pour percer un trou dans chaque mur. Poussez la vis sur le support, puis vissez fermement chaque vis dans le trou de la vis de montage.

3. Installez la barre de son en accrochant le support au mur.

Résolution des problèmes

- Les câbles entre la barre de son et les appareils d'entrée sont solidement connectés, et l'adaptateur d'alimentation est également connecté à une source d'alimentation en état de marche.
- Le voyant DEL de l'adaptateur s'allume et le voyant DEL est allumé au milieu de la barre de son.

Pas de son ou grésillement

- Vérifiez que tous les câbles sont correctement connectés.
- Appuyez sur la touche Mute de la télécommande pour vous assurer que la barre de son n'est pas en sourdine.
- Appuyez sur Volume+ sur la télécommande ou sur le côté droit de votre barre de son.
- Vérifiez que vous avez sélectionné la bonne source d'entrée sur votre télécommande et que la LED s'allume en conséquence.
- Si vous utilisez Bluetooth, vérifiez que le son de votre appareil est au volume minimum.
- Si vous utilisez Optical/ARC, vérifiez que la sortie audio de votre appareil (TV/Câble Box/Projecteur/etc.) est réglée sur PCM ou désactivez Dolby/DTS.
- Si vous utilisez une connexion par câble, assurez-vous que votre appareil dispose d'un port de sortie audio (et non d'un port d'entrée).

La télécommande ne fonctionne pas

- Vérifiez que la batterie est correctement installée et alimentée.
- Vérifiez que le signal du récepteur n'est pas couvert par quelque chose.

J'entends un bourdonnement ou un ronflement

- Vérifiez que tous les câbles et fils sont bien connectés.
- Connectez un autre appareil source (télévision, lecteur Blu-ray, etc.) pour voir si le bourdonnement persiste. Si ce n'est pas le cas, il se peut que le problème vienne de l'appareil d'origine.
- Connectez votre appareil à une autre entrée de la barre de son.

Impossible de se connecter à Bluetooth

- Vérifiez que la barre de son est connectée au troisième appareil Bluetooth.
- Assurez-vous qu'il n'y a pas d'obstacles solides entre la barre de son et l'appareil source. (à moins de 30 pieds)
- Redémarrez le Bluetooth et reconnectez-vous.

Vous entendez de l'écho lorsque vous regardez la télévision

- Régler l'audio du téléviseur sur le haut-parleur externe. Mettez le haut-parleur du téléviseur en sourdine.

Inhalt der Box

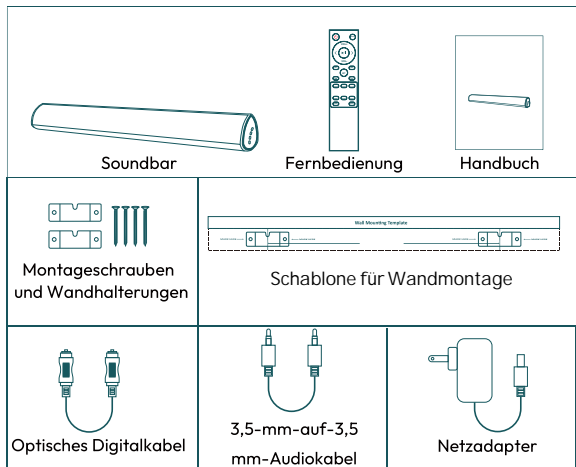

LED-Anzeigen und Tasten Einführung

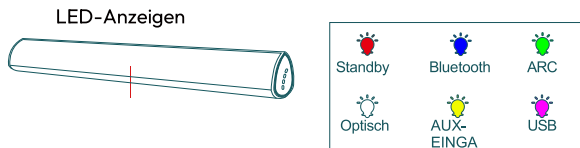

Rechte Seite der Soundbar

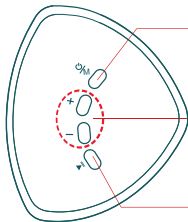

- Schaltet das Gerät ein oder wählt den Quelleneingangsmodus (Bluetooth -> Optisch -> AUX -> ARC -> USB), zum Ausschalten drücken und halten.
- Zum Einstellen der Lautstärke, während der Einstellung blinkt die LED-Anzeige, bis die Lautstärke auf MAX oder MIN eingestellt ist.
- Pause und Wiedergabe, drücken und halten, um Höhen und Bässe auf die Werkseinstellungen zurückzusetzen.

Kennen Sie Ihre Fernbedienung

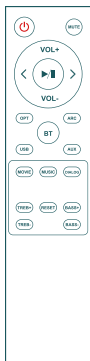

	Power-Taste		Stummschalten
	Lautstärke erhöhen		Lautstärke runter
	Vorheriger Titel		Nächster Titel
	Wiedergabe/ Pause		Optischer Modus
	ARC-Betrieb		Bluetooth
	USB-Betrieb		AUX-Modus
	Film-Modus		Musik-Modus
	Dialog-Modus		Erhöhen oder Verringern der Höhen
	Bässe verstärken oder abschwächen		Wiederherstellen der Werkseinstellungen

Verbindungsdiagramm

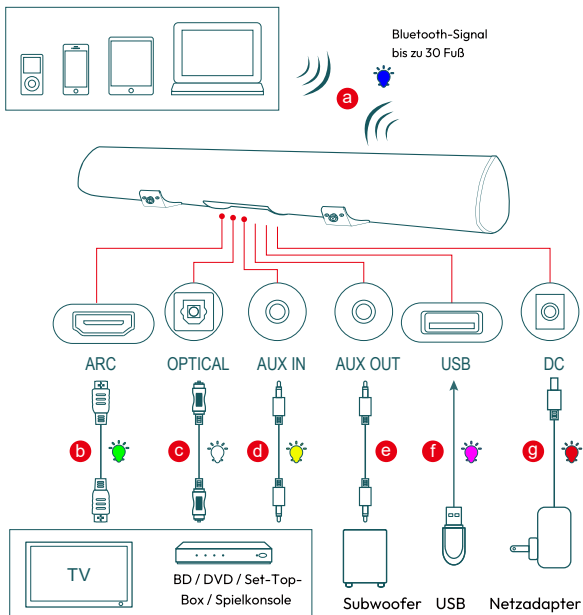

- a. Bluetooth
 b. Hochgeschwindigkeits-ARC-Kabel (nicht mitgeliefert)
 c. Optisches Digitalkabel (mitgeliefert)
 d.e. 3,5-mm-auf-3,5-mm-Audiokabel
 f. USB (nicht mitgeliefert)
 g. Netzadapter (mitgeliefert)

Anschluss an ein TV-Gerät

Rückseite der Soundbar

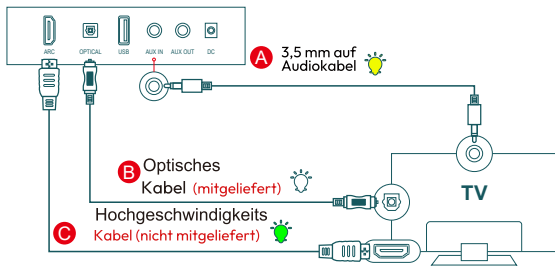

- A** Methode 1. Anschließen mit einem 3,5-mm-auf-3,5-mm-Audiokabel. Wählen Sie den AUX-Modus.
- B** Methode 2. Anschluss über ein optisches Kabel. Wählen Sie den optischen Modus und stellen Sie den Audioausgang des Fernsehers auf "PCM".
- C** (Weitere Informationen auf der PCM-Seite)
- Methode 3. Anschluss über ein Hochgeschwindigkeits-ARC-Kabel. Wählen Sie den ARC-Modus und stellen Sie den Audioausgang des Fernsehers auf "PCM".
(Weitere Informationen auf der Seite PCM)

Einstellen von "PCM" an Ihrem Fernsehgerät

Wenn alle Kabel richtig angeschlossen sind und die LED-Anzeige richtig leuchtet, aber kein Ton vom Fernseher oder der Soundbar kommt, stellen Sie Ihren Fernseher bitte wie folgt ein:

1. Drücken Sie "Menu" auf der Fernbedienung des Fernsehers.
2. Drücken Sie die Pfeiltasten auf der Fernbedienung, um zu "Audioeinstellungen" zu scrollen.
3. Drücken Sie "OK" auf der Fernbedienung.
4. Blättern Sie zu "Erweitertes Audio" und drücken Sie "OK". Einige Fernsehgeräte verfügen möglicherweise nicht über ein Menü "Erweitertes Audio" und führen stattdessen verschiedene Audioeinstellungen auf.
5. Blättern Sie zu "Audioausgangsmodus" oder "Digitaler Audioausgangsmodus" und drücken Sie "OK".
6. Blättern Sie, bis "PCM" als aktueller Audioausgang angezeigt wird.
7. Drücken Sie "OK", um die Einstellungen zu speichern.

Verbinden eines Bluetooth-Geräts

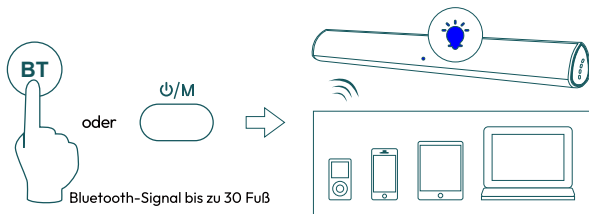

- a. **P/M** Drücken Sie die Taste "BT" auf der Fernbedienung oder drücken Sie die Taste " " auf der rechten Seite der Soundbar, die LED-Anzeige blinkt blau.
- b. Schalten Sie Bluetooth auf dem Bluetooth-Gerät ein.
- c. Wählen Sie "Vlectro Soundbar 5.0" und verbinden Sie es. Wenn Ihr Bluetooth-Gerät verbunden ist, blinkt die LED-Anzeige langsam blau.
- d. Geben Sie Musikdateien von dem über Bluetooth verbundenen Gerät über die Soundbar wieder.
- e. Halten Sie die Taste "BT" gedrückt, um die aktuelle Bluetooth-Verbindung zu trennen und das Pairing erneut durchzuführen.

Anbringen der Wandhalterung

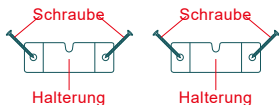
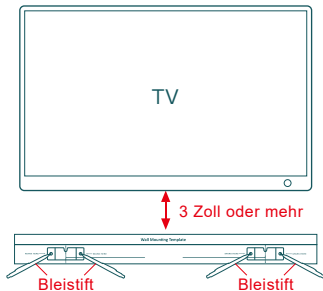

1. Legen Sie die Wandhalterungsführung an die Wandoberfläche. Markieren Sie mit einer Bleistiftspitze die vier Halterungslöcher für die Befestigungsschrauben und entfernen Sie dann die Wandhalterungsführung.

- Die Schablone muss waagrecht sein.
- Lassen Sie mindestens 3 Zoll zwischen der Schablone und dem Fernsehgerät.

2. Verwenden Sie einen Bohrer geeigneter Größe, um ein Loch in jede Wand zu bohren. Schieben Sie die Schraube auf die Halterung, und schrauben Sie dann jede Schraube fest in das Montageschraubenloch.

3. Installieren Sie die Soundbar, indem Sie die Halterung an die Wand hängen.

Fehlersuche

- Die Kabel zwischen der Soundbar und den Eingangsgeräten sind fest angeschlossen, und das Netzteil ist ebenfalls an eine funktionierende Stromquelle angeschlossen.
- Die LED-Anzeige des Adapters leuchtet, und die LED-Anzeige in der Mitte der Soundbar leuchtet.

Kein Ton oder Knackgeräusch

- Überprüfen Sie, ob alle Kabel richtig angeschlossen sind.
- Drücken Sie Mute auf der Fernbedienung, um sicherzustellen, dass die Soundbar nicht stummgeschaltet ist.
- Drücken Sie Lautstärke+ auf der Fernbedienung oder auf der rechten Seite Ihrer Soundbar.
- Vergewissern Sie sich, dass Sie die richtige Eingangsquelle auf Ihrer Fernbedienung ausgewählt haben und dass die LED entsprechend leuchtet.
- Wenn Sie Bluetooth verwenden, überprüfen Sie, ob die Lautstärke Ihres Geräts unter der Mindestlautstärke liegt.
- Prüfen Sie bei Verwendung von Optical/ARC, ob der Audioausgang Ihres Geräts (Fernseher/Kabelbox/Projektor/etc.) auf PCM eingestellt ist oder schalten Sie Dolby/DTS aus.
- Wenn Sie eine Kabelverbindung verwenden, vergewissern Sie sich, dass Ihr Gerät über einen Audioausgang verfügt (nicht über einen Eingang).

Die Fernbedienung funktioniert nicht

- Prüfen Sie, ob die Batterie richtig eingesetzt ist und Strom führt.
- Prüfen Sie, ob das Signal des Receivers durch etwas verdeckt wird.

Ich höre ein Summen oder Brummen

- Vergewissern Sie sich, dass alle Kabel und Drähte fest angeschlossen sind.
- Schließen Sie ein anderes Quellgerät (Fernseher, Blu-ray-Player usw.) an, um zu sehen, ob das Brummen weiterhin auftritt. Ist dies nicht der Fall, liegt das Problem möglicherweise bei dem ursprünglichen Gerät.
- Schließen Sie Ihr Gerät an einen anderen Eingang an der Soundbar an.

Bluetooth kann nicht verbunden werden

- Prüfen Sie, ob die Sound Bar mit dem dritten Bluetooth-Gerät verbunden ist.
- Vergewissern Sie sich, dass sich keine festen Hindernisse zwischen der Sound Bar und dem Quellgerät befinden. (innerhalb von 30 Fuß)
- Starten Sie das Bluetooth-Gerät neu und stellen Sie die Verbindung erneut her.

Ich höre ein Echo, wenn ich fernsehe

- Stellen Sie den Ton Ihres Fernsehers auf Externe Lautsprecher ein.
Schalten Sie den TV-Lautsprecher stumm.

Contenuti della scatola

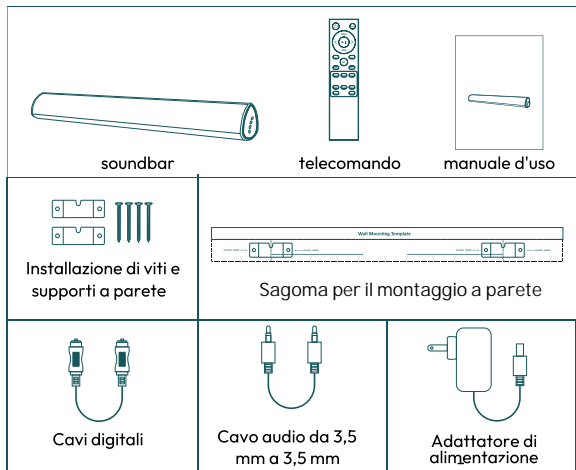

Indicatori LED e pulsanti di presentazione

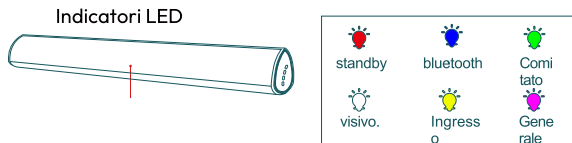

Il lato destro dell'altoparlante

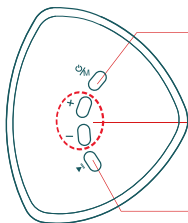

Accendere o selezionare la modalità di ingresso della sorgente di segnale (Bluetooth->Optica->Auxili->ARC)

-> USB) e premere per spegnere.

Regolare il volume, quando si regola, l'indicatore LED lampeggia finché il volume non raggiunge il livello massimo o minimo.

Fai una pausa e riproduci, tenendo premuto per ripristinare i toni alti e bassi alle impostazioni di fabbrica.

Conosci il tuo telecomando



	pulsante di alimentazione		Silenziare
	Volume up		abbassare il volume
	Previous track		La prossima canzone
	Play/pause		Modello luce
	ARC mode		Bluetooth
	USB mode		Modello ausiliario
	Movie mode		Modello musicale
	Dialogue mode		Aumentare o diminuire il tono alto
	Increase or decrease bass		Ripristinare le impostazioni di fabbrica

diagramma di cablaggio

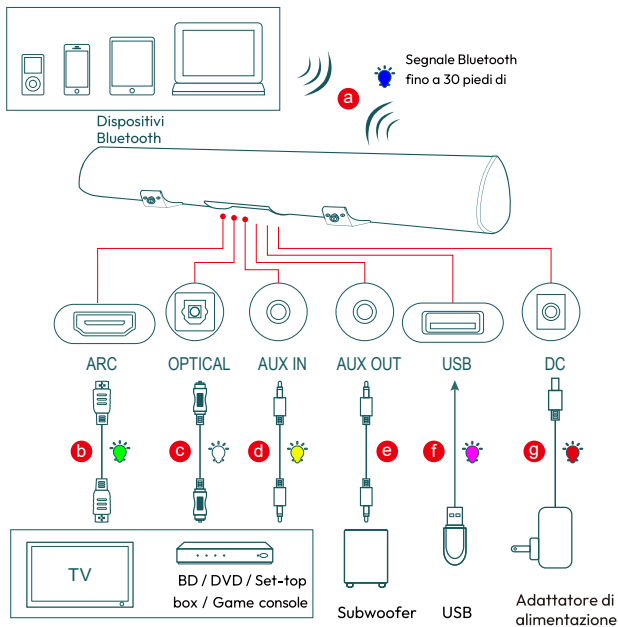

- a. Bluetooth
- b. Cavo ARC ad alta velocità (non in dotazione)
- c. Cavo ottico digitale (in dotazione)
- d.e. Cavo audio da 3,5 mm a 3,5 mm
- f. USB (non in dotazione)
- g. Adattatore di alimentazione (in dotazione)

Collegamento TV

Sulla parte posteriore dell'altoparlante

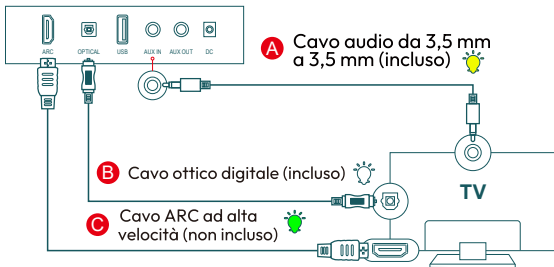

- A** Metodo 1. Utilizzare un cavo audio da 3,5 mm a 3,5 mm. Selezionare la modalità ausiliaria.
- B** Metodo 2. Utilizzare il collegamento via cavo. Selezionare la modalità ottica e impostare l'uscita audio del televisore su "PCM". (Più informazioni sulla pagina PCM)
- C** Metodo 3. Utilizzare un cavo ad arco ad alta velocità. Selezionare la modalità ARC e impostare l'uscita audio del televisore su "PCM". (Più informazioni sulla pagina PCM)

Impostare "PCM" sul televisore

Quando tutti i cavi sono collegati correttamente e l'indicatore LED si accende, se il televisore o la barra degli altoparlanti non suona, segui questi passaggi per configurare il televisore:

1. Premere "Menu" sul telecomando della TV.
2. Premere i tasti freccia sul telecomando per scorrere fino a "Impostazioni audio"
3. Premere "OK" sul telecomando.
4. Scorrere fino a "Audio avanzato" e premere "OK". Alcuni televisori potrebbero non avere un menu "Audio avanzato" e invece elencare varie impostazioni audio.
5. Scorrere fino a "Modalità di uscita audio" o "Modalità di uscita audio digitale" e premere "OK".
6. Scorrere fino a quando "PCM" viene visualizzato come uscita audio corrente.
7. premere "OK" per salvare le impostazioni.

Collegamento di un dispositivo Bluetooth

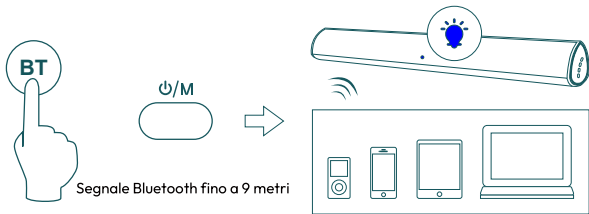

- a. **P/M** Premere il pulsante "BT" sul telecomando o il pulsante " " sul lato destro della Sound Bar; l'indicatore LED lampeggia in blu.
- b. Attivare il Bluetooth sul dispositivo Bluetooth.
- c. Selezionare "Vlectro Soundbar 5.0" e collegarlo. Quando il dispositivo Bluetooth è collegato, l'indicatore LED lampeggia lentamente in blu.
- d. Riprodurre i file musicali dal dispositivo collegato via Bluetooth attraverso la Sound Bar.
- e. Tenere premuto il tasto "BT" per scollegare il Bluetooth attualmente collegato e rientrare nell'accoppiamento.

Installazione del supporto a parete

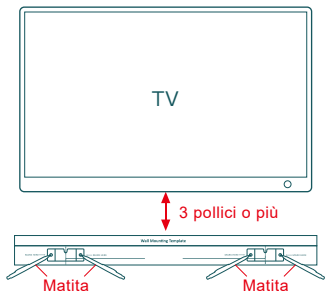

Matita

Matita

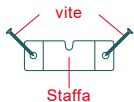

Staffa

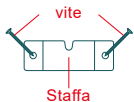

Staffa



Attrezzatura per il montaggio a parete

1. **Posizionare la guida per il montaggio** a parete contro la superficie della parete. **Con la punta di una matita** segnare i quattro fori della staffa **per le viti di supporto, quindi rimuovere la guida per il montaggio a parete.**

- La sagoma deve essere in piano.
- Lasciare almeno 3 pollici tra la sagoma e il televisore.

2. Utilizzare una punta di trapano di dimensioni adeguate per praticare un foro in ogni parete. Spingere la vite sulla staffa, quindi avvitare saldamente ogni vite nel foro di montaggio.

3. Installare la Sound Bar appendendo la staffa alla parete.

Risoluzione dei problemi

Il cavo tra la barra del suono e il dispositivo di ingresso è ben collegato e l'adattatore di alimentazione è collegato all'alimentazione in funzione. L'indicatore LED dell'adattatore si accende e l'indicatore LED al centro della barra audio si accende.

Nessun suono o rumore.

Verificare che tutti i cavi siano collegati correttamente.

Premere il tasto Silenzioso sul telecomando per assicurarsi che la barra non sia silenziosa.

Premere + sul telecomando o sul lato destro della barra degli altoparlanti.

Assicurarsi di aver selezionato la fonte di ingresso corretta sul telecomando e che il LED si illumini di conseguenza.

Se si utilizza Bluetooth, verificare che il suono del dispositivo sia inferiore al volume minimo.

Se si utilizza ottica / ARC, controllare i dispositivi (TV / cavo scatola / proiettore, ecc.). Impostare l'uscita audio su PCM o disattivare Dolby/DTS. Quando si utilizza la connessione via cavo, assicurarsi che il dispositivo disponga di una porta di uscita audio (non di ingresso).

Il telecomando è rotto.

Verificare che le batterie siano installate correttamente e accese. Verificare se il segnale del ricevitore è coperto da qualcosa.

Ho sentito un rumore.

Assicurarsi che tutti i cavi e i cavi siano collegati saldamente.

Collegare diversi dispositivi di origine (TV, lettore Blu-ray, ecc.) per verificare se il rumore persiste. In caso contrario, il problema potrebbe essere nel dispositivo originale.

Collega il tuo dispositivo a diversi ingressi sull'altoparlante.

Il Bluetooth non riesce a connettersi

Verificare che la barra sia collegata al terzo dispositivo Bluetooth. Assicurarsi che non ci siano ostacoli solidi tra la barra del suono e il dispositivo di origine. (entro 30 piedi)

Riavviare il Bluetooth e connettersi di nuovo.

Sentire gli echi mentre guardi la televisione

Impostare l'audio TV come altoparlante esterno. Silenziare l'altoparlante ~~esterno~~ e il dispositivo di origine. (entro 30 piedi)

Riavviare il Bluetooth e connettersi di nuovo.

Sentire gli echi mentre guardi la televisione

Impostare l'audio TV come altoparlante esterno. Silenziare l'altoparlante del televisore.

Contenido de la caja

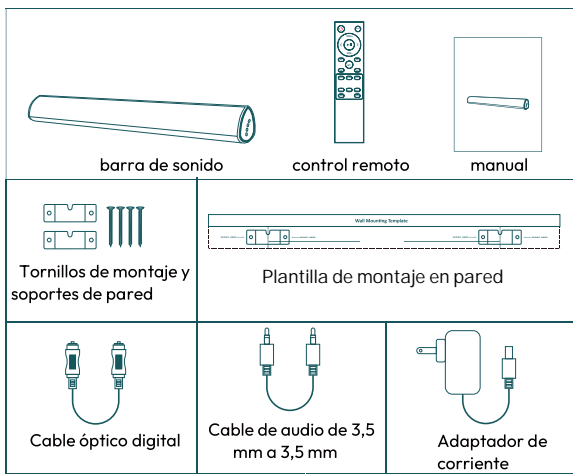

Indicadores LED e introducción de botones

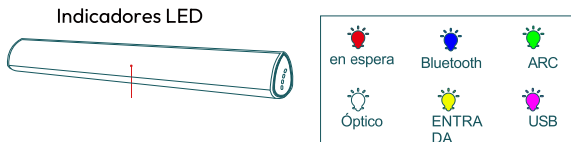

Lado derecho de la barra de sonido

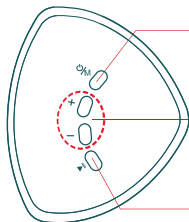

- Enciende la unidad o selecciona el modo de entrada de la fuente (Bluetooth -> Óptico -> AUX -> ARC -> USB), mantenga pulsado para apagar.
- Ajusta el volumen, cuando se ajusta, el indicador LED parpadea hasta que el volumen llega a MAX o MIN.
- Pausa y reproduce, mantén pulsado para restablecer los agudos y graves a los valores de fábrica.

Conozca su mando a distancia



	Botón de encendido		Mute/Unmute
	Subir volumen		Bajar volumen
	Pista anterior		Pista siguiente
	Reproducir/pausa		Modo óptico
	Modo ARC		Bluetooth
	Modo USB		Modo AUX
	Modo película		Modo música
	Modo diálogo		Aumentar o disminuir los agudos
	Aumentar o disminuir los graves		Restaura los ajustes de fábrica

Diagrama de conexión

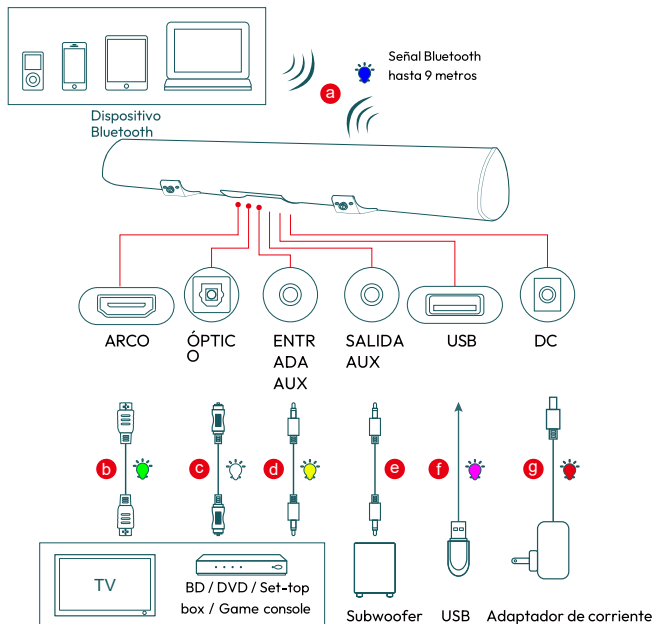

- a. Bluetooth
- b. Cable ARC de alta velocidad (no suministrado)
- c. Cable óptico digital (suministrado)
- d.e. Cable de audio de 3,5 mm a 3,5 mm
- f. USB (no suministrado)
- g. Adaptador de corriente (suministrado)

Conexión con un televisor

Parte posterior de la barra de sonido

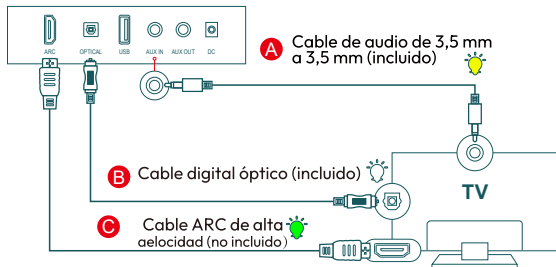

- A** Método 1. Conexión mediante un cable de audio de 3,5 mm a 3,5 mm. Seleccione el modo AUX.
- B** Método 2. Conexión mediante un cable óptico. Selecciona el modo Óptico y ajusta la salida de audio del televisor a "PCM". (Más información en la página PCM)
- C** Método 3. Conexión con un cable ARC de alta velocidad. Conexión mediante un cable ARC de alta velocidad. Seleccione el modo ARC y ajuste la salida de audio del televisor a "PCM". (Más información en la página de PCM)

Configuración de "PCM" en el televisor

Cuando todos los cables estén conectados correctamente, y el indicador LED se ilumine correctamente, si no hay sonido de la televisión o la barra de sonido, por favor, configure su televisor como se indica a continuación:

1. Pulse "Menú" en el mando a distancia del televisor.
2. Pulse las flechas del mando a distancia para desplazarse a "Ajustes de Audio".
3. Pulse "OK" en el mando a distancia.
4. Desplácese hasta "Audio avanzado" y pulse "OK". Es posible que algunos televisores no dispongan de menú "Audio avanzado" y que en su lugar aparezcan varios ajustes de audio.
5. Desplácese hasta "Modo de salida de audio" o "Modo de salida de audio digital" y pulse "OK".
6. Desplácese hasta que aparezca "PCM" como salida de audio actual.
7. Pulse "OK" para guardar los ajustes.

Conectar un dispositivo Bluetooth

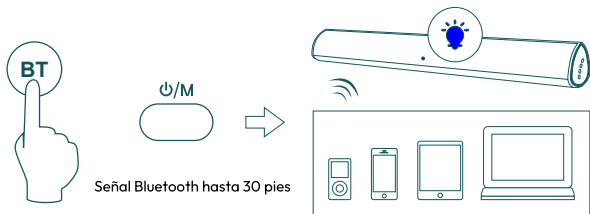

- a. **P/M** Pulse el botón "BT" en el mando a distancia o pulse el botón " " en el lado derecho de la barra de sonido, el indicador LED parpadea en azul.
- b. Encienda el Bluetooth en el dispositivo Bluetooth.
- c. Seleccione "Vlectro Soundbar 5.0" y conéctelo. Cuando el dispositivo Bluetooth está conectado, el indicador LED parpadea lentamente en azul.
- d. Reproduzca archivos de música del dispositivo, conectado vía Bluetooth, a través de la Sound Bar.
- e. Mantén pulsada la tecla "BT " para desconectar el Bluetooth actualmente conectado y volver a realizar el emparejamiento.

Instalación del soporte de pared

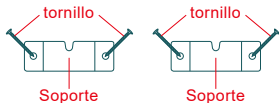
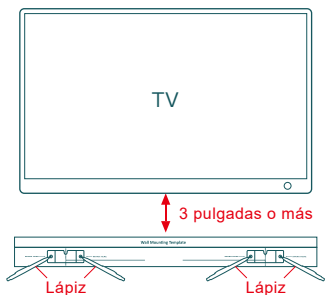

1. Coloque la guía de montaje en pared contra la superficie de la pared. Marque con la punta de un lápiz los cuatro orificios para los tornillos de soporte y, a continuación, retire la guía de montaje mural.
 - La plantilla debe estar nivelada.
 - Deje 3 pulgadas como mínimo entre la plantilla y el televisor.

2. Utilice una broca del tamaño adecuado para taladrar un agujero en cada pared. Empuje el tornillo en el soporte y, a continuación, atornille firmemente cada tornillo en el orificio del tornillo de montaje.

3. Instale la barra de sonido colgando el soporte en la pared.

Solución de problemas

- Los cables entre la barra de sonido y los dispositivos de entrada están bien conectados, y el adaptador de corriente también está conectado a una fuente de alimentación que funcione.
- El indicador LED del adaptador se enciende, y el indicador LED se enciende en el centro de la barra de sonido.

No hay sonido o se oyen crujidos

- Compruebe si todos los cables están conectados correctamente.
- Pulse Mute en el mando a distancia para asegurarse de que la barra de sonido no está silenciada.
- Pulse Volumen+ en el mando a distancia o en el lado derecho de la barra de sonido.
- Compruebe que has seleccionado la fuente de entrada correcta en el mando a distancia y que el LED se ilumina en consecuencia.
- Si utiliza Bluetooth, compruebe si el sonido de su dispositivo está por debajo del volumen mínimo.
- Si utiliza Óptico/ARC, compruebe si la salida de audio de su dispositivo (TV/Cable Box/Proyector/etc.) está configurada en PCM o desactive Dolby/DTS.
- Si utiliza una conexión por cable, asegúrese de que su dispositivo tiene un puerto de salida de audio (no de entrada).

El mando a distancia no funciona

- Compruebe si la batería está instalada correctamente con alimentación.
- Compruebe si la señal del receptor está tapada por algo.

Oigo zumbidos o murmullos

- Asegúrese de que todos los cables e hilos están bien conectados.
- Conecte un dispositivo fuente diferente (TV, reproductor de Blu-ray, etc.) para ver si el zumbido persiste. Si no lo hace, el problema puede estar en el dispositivo original.
- Conecta el dispositivo a una entrada diferente de la barra de sonido.

No se puede conectar el Bluetooth

- Compruebe si la Barra de Sonido está conectada al tercer dispositivo Bluetooth.
- Asegúrese de que no haya obstrucciones sólidas entre la Barra de Sonido y el dispositivo fuente. (en un radio de 30 pies)
- Reinicie el Bluetooth y conéctese de nuevo.

Se oye eco al ver la televisión

- Configure el audio del televisor como Altavoz externo. Silencie el altavoz del televisor.

Box Contents

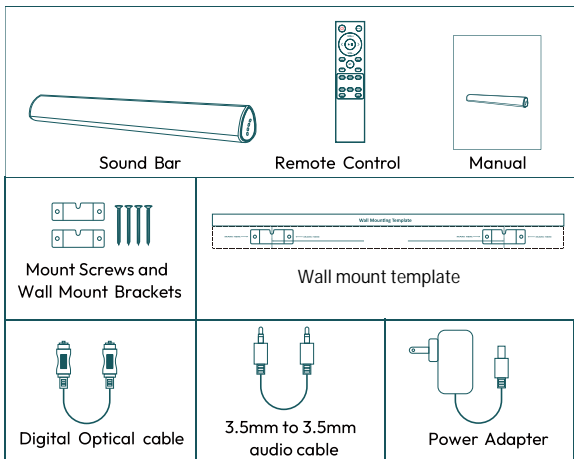

LED Indicators and Button Introduction

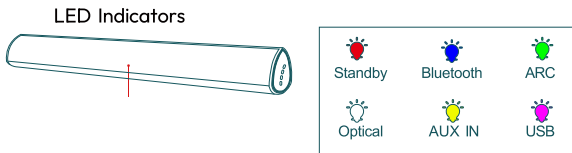

Right side of Sound Bar

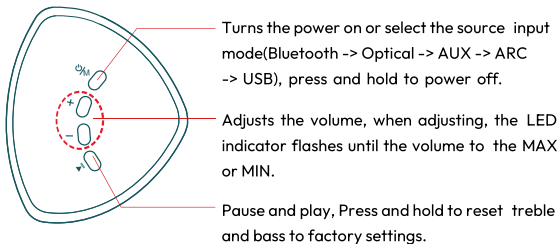

Know Your Remote



	Power button		Mute/Unmute
	Volume up		Volume down
	Previous track		Next track
	Play/pause		Optical mode
	ARC mode		Bluetooth mode
	USB mode		AUX mode
	Movie mode		Music mode
	Dialogue mode		Increase or decrease treble
	Increase or decrease bass		Restore factory settings

Connection Diagram

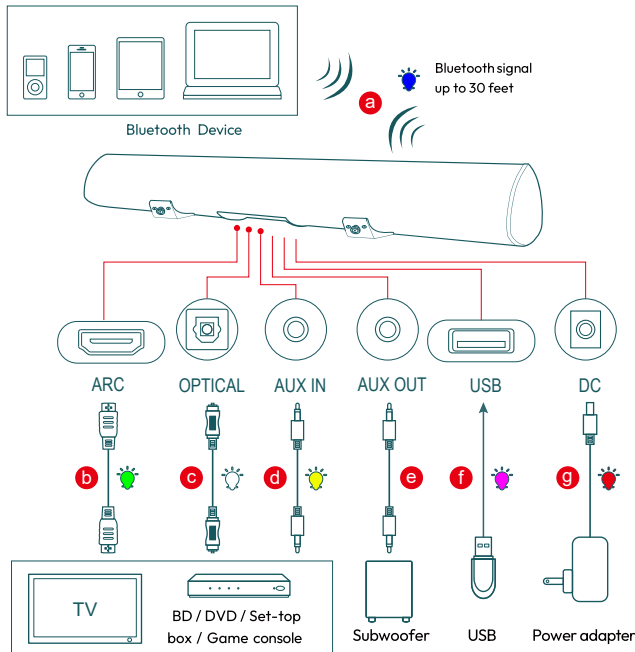

- a. Bluetooth
- b. High speed ARC cable (not supplied)
- c. Digital Optical cable (supplied)
- d.e. 3.5mm to 3.5mm audio cable
- f. USB (not supplied)
- g. Power Adapter (supplied)

Connecting with a TV

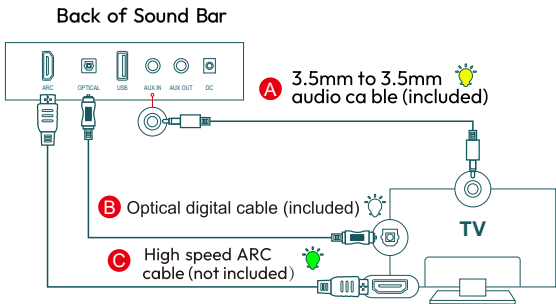

- A** Method 1. Connecting using a 3.5mm to 3.5mm audio cable. Select AUX mode.
- B** Method 2. Connecting using an Optical cable. Select Optical mode and set the TV's audio output to "PCM".
(More information on PCM page)
- C** Method 3. Connecting using a High speed ARC cable. Select ARC mode and set the TV's audio output to "PCM".
(More information on PCM page)

Setting "PCM" on your TV

When all cables are connected properly, and LED indicator lights properly, if there is no sound from tv or Sound Bar, please setting your tv as below:

1. Press "Menu" on the TV's remote control.
2. Press the arrow keys on the remote to scroll to "Audio Settings."
3. Press "OK" on the remote control.
4. Scroll to "Advanced Audio" and press "OK". Some televisions may not have an "Advanced Audio" menu and may list various audio settings instead.
5. Scroll to "Audio Output Mode" or "Digital Audio Output Mode" and press "OK".
6. Scroll until "PCM" is displayed as the current audio output.
7. Press "OK" to save the settings.

Connecting a Bluetooth Device

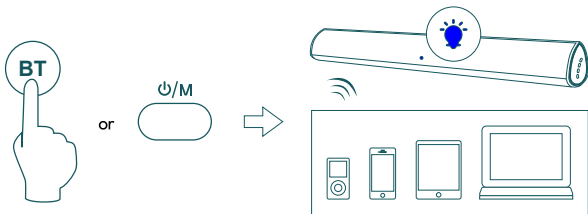

- a. Press the "BT" button on the remote or press the "P/M" button on the right side of Sound Bar, the LED indicator blinks blue.
- b. Turn on Bluetooth on the Bluetooth device.
- c. Select "Vlectro Soundbar 5.0" and connect it. When your Bluetooth device is connected, the LED indicator blinks blue slowly.
- d. Play music files from the device, connected via Bluetooth, through the Sound Bar.
- e. Press and hold the "BT" key to disconnect the currently connected Bluetooth and re-enter pairing

Installing the Wall Mount

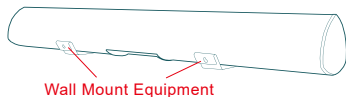
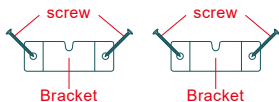
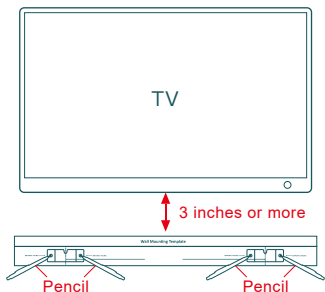

1. Place the wall mount guide against the wall surface. Push a pencil tip to mark the four bracket holes for supporting screws, and then remove the wall mount guide.

- The template must be level.
- Leave 3 inches at least between the template and TV.

2. Use an appropriate size drill bit to drill a hole in each wall. Push the screw onto the bracket, and then firmly screw each screw into the mounting screw hole.

3. Install the Sound Bar by hanging the bracket on the wall.

Troubleshooting

- The cables between Sound Bar and input devices are securely connected, and the power adapter is also connected to a working power source.
- The adapter LED indicator is lighting, and the LED indicator is lit in the middle of the Soundbar.

No sound or crackling noise

- Check if all cables are connected properly.
- Press Mute on the remote to ensure the Sound Bar is not muted.
- Press Volume+ on the remote or the right side of your Sound Bar.
- Make sure you have selected the right input source on your remote, and that the LED is lighting accordingly.
- If using Bluetooth, check if the sound on your device is under minimum volume.
- If using Optical/ARC, check if your device (TV/Cable Box/Projector/etc.) audio output is set to PCM or turn the Dolby/DTS off.
- When using a cable connection, make sure your device has an audio output port (not an input).

Remote isn't working

- Check if the battery is installed properly with power.
- Check if the signal of the receiver is covered by something.

I hear buzzing or humming

- Ensure all cables and wires are securely connected.
- Connect a different source device (TV, Blu-ray player, etc) to see if the buzzing persists. If it does not, the problem may be with the original device.
- Connect your device to a different input on the Sound Bar.

Bluetooth can't be connected

- Check if the Sound Bar is connected to the third Bluetooth device.
- Be sure that there are no solid obstructions between the Sound Bar and the source device. (within 30 feet)
- Reboot the Bluetooth and connect again.

Hear echo when watching TV

- Setting your TV audio to External Speaker. Mute the TV speaker.

Zawartość pudełka

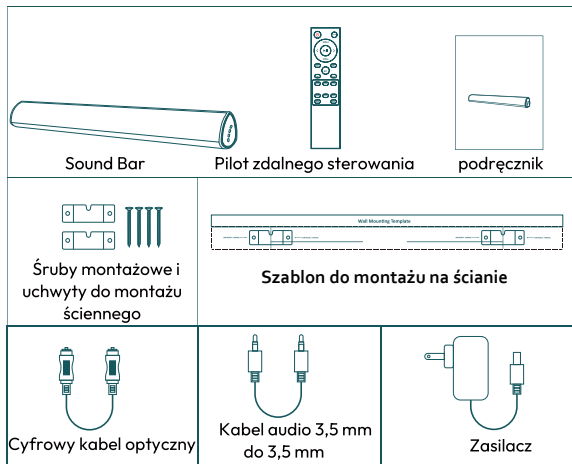

Wskaźniki LED i wprowadzenie do przycisków

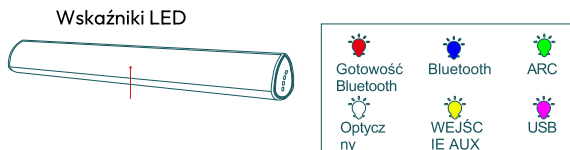

Po prawej stronie głośnika Sound Bar

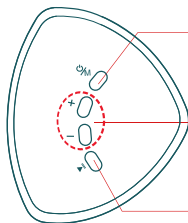

Włącza zasilanie lub wybiera tryb wejścia źródła (Bluetooth -> Optyczny -> AUX -> USB), naciśnij i przytrzymaj, aby wyłączyć zasilanie.

Regulacja głośności, podczas regulacji wskaźnik LED miga, dopóki głośność nie osiągnie wartości MAX lub MIN.

Pauza i odtwarzanie, naciśnij i przytrzymaj, aby zresetować tony wysokie i niskie do ustawień fabrycznych.

Poznaj swojego pilota



	Przycisk zasilania		Wycisz/Wyłącz wyciszenie
	Zwiększenie głośności		Zmniejszanie głośności
	Poprzedni utwór		Następny utwór
	Odtwarzanie/pauza		Tryb optyczny
	Tryb ARC		Tryb Bluetooth
	Tryb USB		Tryb AUX
	Tryb filmu		Tryb muzyczny
	Tryb dialogowy		Zwiększanie lub zmniejszanie tonów wysokich
	Zwiększanie lub zmniejszanie tonów niskich		Przywrócenie ustawień fabrycznych

Schemat połączeń

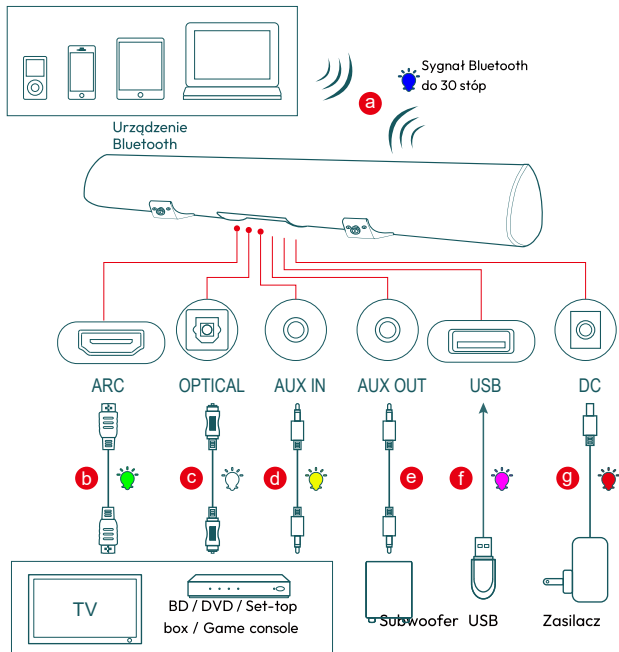

- a. Bluetooth
- b. Szybki kabel ARC (brak w zestawie)
- c. Cyfrowy kabel optyczny (w zestawie)
- d.e. Kabel audio 3,5 mm do 3,5 mm
- f. USB (brak w zestawie)
- g. Zasilacz (w zestawie)

Podłączanie do telewizora

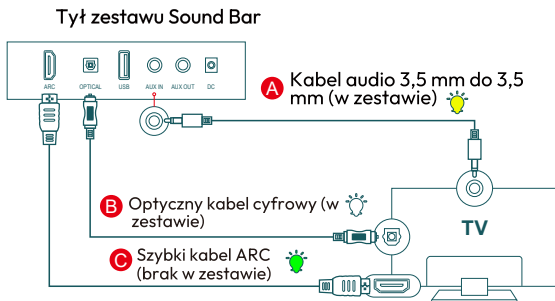

- A** Metoda 1. Podłączenie za pomocą kabla audio 3,5 mm do 3,5 mm. Wybierz tryb AUX.
- B** Metoda 2. Podłączenie za pomocą kabla optycznego. Wybierz tryb optyczny i ustaw wyjście audio telewizora na "PCM".
(Więcej informacji na stronie PCM)
- C** Metoda 3. Podłączenie za pomocą szybkiego kabla ARC. Wybierz tryb ARC i ustaw wyjście audio telewizora na "PCM".
(Więcej informacji na stronie PCM)

Ustawianie opcji "PCM" na telewizorze

Gdy wszystkie kable są prawidłowo podłączone, a wskaźnik LED świeci prawidłowo, jeśli nie ma dźwięku z telewizora lub zestawu Sound Bar, należy ustawić telewizor w następujący sposób:

1. Naciśnij "Menu" na pilocie telewizora.
2. Naciśnij przyciski strzałek na pilocie, aby przewinąć do "Ustawienia audio".
3. Naciśnij "OK" na pilocie zdalnego sterowania.
4. Przewiń do "Advanced Audio" i naciśnij "OK". Niektóre telewizory mogą nie mieć menu "Advanced Audio" i zamiast tego mogą wyświetlać różne ustawienia audio.
5. Przewiń do "Tryb wyjścia audio" lub "Tryb wyjścia cyfrowego audio" i naciśnij "OK".
6. Przewijaj do momentu wyświetlenia "PCM" jako bieżącego wyjścia audio.
7. Naciśnij "OK", aby zapisać ustawienia.

Podłączanie urządzenia Bluetooth

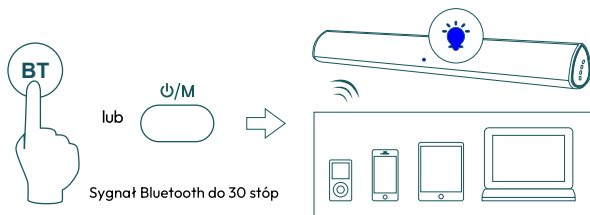

- a. **P/M** Naciśnij przycisk "BT" na pilocie lub przycisk " " po prawej stronie zestawu Sound Bar, wskaźnik LED zacznie migać na niebiesko.
- b. Włącz Bluetooth na urządzeniu Bluetooth.
- c. Wybierz "Vlectro Soundbar 5.0" i podłącz go. Gdy urządzenie Bluetooth jest podłączone, wskaźnik LED miga powoli na niebiesko.
- d. Odtwarzanie plików muzycznych z urządzenia podłączonego przez Bluetooth za pośrednictwem listwy Sound Bar.
- e. Naciśnij i przytrzymaj przycisk "BT", aby rozłączyć aktualnie podłączone urządzenie Bluetooth i ponownie wejść w tryb parowania.

Instalacja uchwytu ściennego

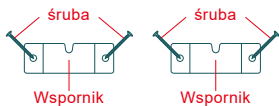
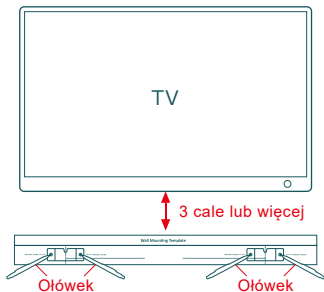

1. Umieść prowadnicę do montażu ściennego na powierzchni ściany. Za pomocą ołówka zaznacz cztery otwory na śruby mocujące, a następnie zdejmij prowadnicę do montażu ściennego.

- Szablon musi być wyziomowany.
- Pozostaw co najmniej 3 cale między szablonem a telewizorem.

2. Użyj wiertła o odpowiednim rozmiarze, aby wywiercić otwór w każdej ścianie. Wciśnij śrubę na wspornik, a następnie mocno wkręć każdą śrubę w otwór montażowy.

3. Zainstaluj zestaw Sound Bar, zawieszając uchwyt na ścianie.

Rozwiązywanie problemów

- Przewody między listwą Sound Bar a urządzeniami wejściowymi są prawidłowo podłączone, a zasilacz jest podłączony do działającego źródła zasilania.
- Wskaźnik LED adaptera świeci się, a wskaźnik LED na środku listwy Soundbar świeci się.

Brak dźwięku lub trzaski

- Sprawdź, czy wszystkie przewody są prawidłowo podłączone.
- Naciśnij przycisk Mute na pilocie, aby upewnić się, że listwa Sound Bar nie jest wyciszona.
- Naciśnij przycisk Volume+ na pilocie lub po prawej stronie listwy Sound Bar.
- Upewnij się, że na pilocie wybrano właściwe źródło sygnału wejściowego, a dioda LED świeci się odpowiednio.
- W przypadku korzystania z funkcji Bluetooth sprawdź, czy dźwięk z urządzenia ma minimalną głośność.
- W przypadku korzystania z połączenia optycznego/ARC sprawdź, czy wyjście audio urządzenia (telewizora/odtwarzacza kablowego/projektora itp.) jest ustawione na PCM lub wyłącz Dolby/DTS.
- W przypadku korzystania z połączenia kablowego upewnij się, że urządzenie ma port wyjścia audio (a nie wejścia).

Pilot nie działa

- Sprawdź, czy bateria jest prawidłowo zainstalowana.
- Sprawdź, czy sygnał odbiornika nie jest czymś zastąpiony.

Słyszę brzęczenie lub buczenie

- Upewnij się, że wszystkie kable i przewody są prawidłowo podłączone.
- Podłącz inne urządzenie źródłowe (telewizor, odtwarzacz Blu-ray itp.), aby sprawdzić, czy brzęczenie nie ustąpi. Jeśli tak się nie stanie, problem może dotyczyć oryginalnego urządzenia.
- Podłącz urządzenie do innego wejścia zestawu Sound Bar.

Nie można nawiązać połączenia Bluetooth

- Sprawdź, czy listwa Sound Bar jest połączona z trzecim urządzeniem Bluetooth.
- Upewnij się, że między listwą Sound Bar a urządzeniem źródłowym nie ma żadnych przeszkód. (w promieniu 30 stóp)
- Zrestartuj Bluetooth i połącz się ponownie.

Echo podczas oglądania telewizji

- Ustawienie dźwięku telewizora na głośnik zewnętrzny. Wycisz głośnik telewizora.

DECLARATION OF CONFORMITY

Confinity NV, Dorp 16, 9830, Sint-Martens-Latem, Belgium
declares the following device in sole responsibility:

Brand name: Vlectro
Product type: Soundbar 5.0
Item number: OP_012877

Complies with the following harmonization rules:

EN 62479:2010
EN 62368-1: 2014+A11:2017
ETSI EN 301 489-1 V22.3 (2019-11)
Draft ETSI EN 301 489-17 V3.2.2

Signed for and on behalf of:

Sint-Martens-Latem, Belgium - DEC 2023
A. Pappijn - Product Manager

A handwritten signature in black ink, appearing to read 'A. Pappijn', is written over a horizontal line.

