

# MOBILE AIR COOLER 5.5L

## + REMOTE CONTROL

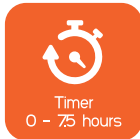



### TABLE OF CONTENTS:

- 1) Parts & features
- 2) Safety instructions
- 3) Installing and using the device
- 4) Cleaning and maintenance
- 5) Specifications
- 6) Storage & transportation

### 1) PARTS & FEATURES

#### Device

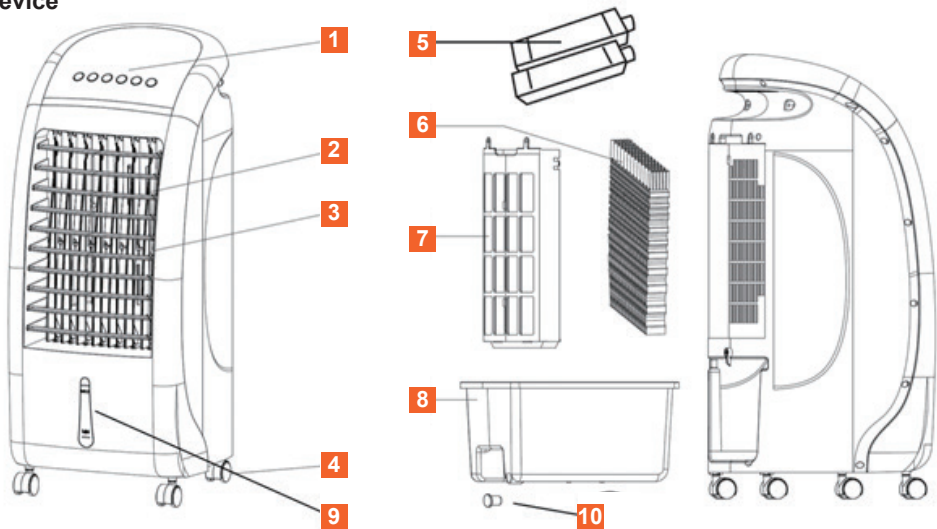

*Product images may be subject to change without prior notice.*

#### PARTS & FEATURES

- |                          |                                |
|--------------------------|--------------------------------|
| <b>1</b> Control panel   | <b>6</b> Honeycomb filter      |
| <b>2</b> Short louvers   | <b>7</b> Air filter            |
| <b>3</b> Long louvers    | <b>8</b> Water tank            |
| <b>4</b> Castors         | <b>9</b> Water level indicator |
| <b>5</b> Ice box / packs | <b>10</b> Drain plug           |



## 2) SAFETY INSTRUCTIONS

Always take the following basic precautions before using the Portable air cooler 5.5L (hereinafter referred to as 'device')



Read the user manual carefully before operation

### General information

- Carefully read the instructions for use and store them in a safe location. If you give this device to other people, please also pass on this manual.
- Only use this device in accordance with instructions in this user manual.
- Do not place the device under any mechanical stress.
- Please handle the device carefully. Jolts, impacts or falls, even from a low height, can damage the device.
- Prior to use, check the device for visible external damage. Never operate the device if it is damaged.
- The guarantee will expire immediately if damage has been caused by non-compliance with this user manual. The manufacturer accepts no liability for damage caused by non-compliance with the user manual, negligent use or use which does not comply with the conditions of this user manual.
- Keep the device out of the reach of children and pets.
- Keep the device out of the reach of children as this device is not a toy and should be kept under strict supervision to prevent children from using the device as a toy.
- Keep the device out of the reach of children below the age of 8 years.
- Keep children under strict supervision to prevent them from using the device as a toy.
- This device can be used by children older than 8 years and persons with reduced physical, sensory or mental capabilities or lack of experience and knowledge, but only if they are supervised and have been instructed to use the device in a safe manner and understand the hazards involved.
- Do not allow unsupervised children to clean or maintain this device.
- Always empty the water tank
  - before you move the device;
  - before you store the device;
  - before you clean or maintain the device;
  - after you have used the device.
- Always remove the device from the power socket:
  - before you move the device;
  - before you store the device;
  - before you clean or maintain the device;
  - after you have used the device.
- Repairs must only be carried out by a qualified technician. Never attempt to repair the device yourself. Improper repairs can pose significant risks to the user and will invalidate any warranty claims.
- Only allow repairs to be carried out by a qualified service centre. Qualified service centre: after-sales department of the manufacturer or store, which is recognised and authorised to carry out such repairs so potential hazards can be prevented. If problems are encountered with the device, please return it to this department.
- The A-weighted sound pressure level is below 62 dB.

- This device is intended for domestic or similar use, not for professional use.
- Do not tilt over the device.
- Keep the air inlets and outlets clear from any obstructions.
- Do not put any foreign obstacles in the device.
- Do not put any objects or fingers in the air inlets or outlet of the device.
- Do not sit or climb on the device.
- Do not put or install any objects on the device.
- Do not use or store the device in an environment subject to strong static electricity or magnetic fields.



• **WARNING!** Do not leave packaging material lying around carelessly. This may become dangerous playing material for children. **Risk of suffocation!**

- The guarantee will expire immediately if damage has been caused by non-compliance with this user manual. The manufacturer accepts no liability for damage caused by non-compliance with the user manual, negligent use or use which does not comply with the conditions of this user manual.

### Electricity, batteries and heat

- Prior to use, check that the mains voltage is the same as the mains voltage stated on the name plate of the device.



• **WARNING!** Do not plug anything else into the same electricity circuit or power wall socket. If unsure your home meets this specification, consult a certified electrician prior to the use of this device. Risk of fire, overheating, malfunction, property damage, injury or even death may result from not adhering to this instruction!

- Do not use the device outdoors. Exposure to outdoor elements such as rain, snow, sun, wind, or extreme temperatures may cause the device to become a safety hazard.



• **WARNING! DO NOT COVER:** Do not allow foreign objects to enter or block any ventilation, air inlet or air outlet, openings and never cover the device with cloths or curtains or any other material, as this may cause electric shock, overheating, fire or damage to the device.

- Make sure your hands are dry before touching the device or power plug.
- Do not use the device if it has a damaged power plug, or if it has become faulty, has fallen or become damaged in any way. Deliver the device to the manufacturer or the closest qualified service centre for inspection or repair.
- Only connect the device to an easily accessible power socket, so you can quickly pull the plug out of the power socket in case of emergency.
- The device must only be powered by connecting the plug to the power socket.
- Do not use any extension cables or socket strips to power the device.
- When plugging in the power plug, make sure people cannot accidentally pull it out or trip over it.
- Make sure the power cord cannot be trodden on or pinched.
- When removing the plug from the power socket, pull the plug itself, not the cable.
- Do not remove the plug from the power socket, when device is powered on
- Do not allow the power cord to hang over sharp edges and keep it away from hot objects and naked flames.
- Do not move or store the device until it has cooled down.
- Switch OFF the device and disconnect it from the power socket in case you discover any faults during use, find any signs of damage, or if it is not in use or is being cleaned.

- Do not crush, puncture or dismantle the device; this might damage the device.
- Disconnect the device from the power socket during lightning storms or if it will not be used for long periods of time.
- Do not operate the device using an external time switch or a separate remote control system.
- Before cleaning the device, always disconnect it from the power socket.
- Do not open the casing as this may result in electric shock.
- Never immerse the device in water or any other liquid, to avoid the risk of electric shocks. Do not touch the device if it has fallen into water. Disconnect the device from the power socket with the device switched OFF and do not use it again.
- Ensure that the device does not come into contact with heat sources, such as a hot hob or naked flame.



• **WARNING!** To reduce the risk of fire or electric shock, protect the device from dripping or splashing water, and keep it away from objects filled with liquids such as vases. Such objects should not be placed on or near the device.

- The battery of the remote control can be replaced.
- Do not place the remote control close to products that become hot.
- If the battery leaks, do not allow any battery fluid to come into contact with the skin or eyes. If contact has been made, wash the affected area with copious amounts of water and seek medical advice.
- Keep batteries out of reach of children.
- Do not short circuit the contacts inside the battery compartment or any batteries.
- Do not crush, puncture, dismantle the device, otherwise the batteries might get damaged.
- Do not dispose the remote control in a fire because the battery could explode.
- Do not expose the device, remote control and batteries to excessive heat sources like fire.
- Do not dispose the device remote control in your household waste, as it contains batteries. Batteries can be disposed of by taking them to your local recycling station. Contact your local government offices for details.

### **Important information, always follow these instructions for safety**

- This device can be used by children aged 8 and over and people with restricted physical, sensory or mental capacity or a lack of experience and expertise, provided they are under supervision or have been given instructions on the safe use of the device and are aware of the potential hazards. Children must not play with the device. Cleaning and maintenance must not be done by children unless they are over the age of 8 and under supervision.
- Only use the device indoors, in dry areas and not in the vicinity of water or any other liquids.



• **WARNING!** This device is NOT intended to be used in bathrooms, laundry areas and similar humid indoor locations.

- Never immerse the device in water or any other liquid. This can cause a fatal electric shock!
- Switch OFF the device and disconnect it from the power socket when the device is not in use or is being cleaned.
- Check the device regularly for damage.
- Never use the device if the power plug shows signs of damage, if the device has fallen to the ground or has any other signs of damage. In such cases, take the device to an expert for inspection and have it repaired if necessary.

- Never allow children to use the device without supervision. Children are unable to judge the hazards associated with incorrectly using electric devices.
- Children in the vicinity of the device must always be supervised by an adult.
- Never leave the device unattended whilst it is in use.
- Keep the device air inlets clean so they cannot become blocked with dust or other particles, thus preventing overheating and malfunction.

### 3) INSTALLING AND USING THE DEVICE

#### First use

Open the packaging carefully before taking out the device. Make sure the device is complete and undamaged. If any components are missing or damaged, contact the vendor and do not use the product. Retain the packaging or recycle it in accordance with local regulations.

- Remove all packaging from the device.
- Clean the device with a damp cloth. Please refer to the 'cleaning and maintenance' section.
- Continue with the procedure in the 'using the device' section.

#### Using the device

Place the device on a firm and solid surface, in an area with at least 50 cm of free space around the device, generating a proper air circulation.

Do not operate the device close to walls, curtains or other objects that might block the air inlets and air outlet, resulting in a bad air circulation.

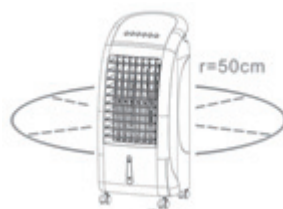

#### Control panel

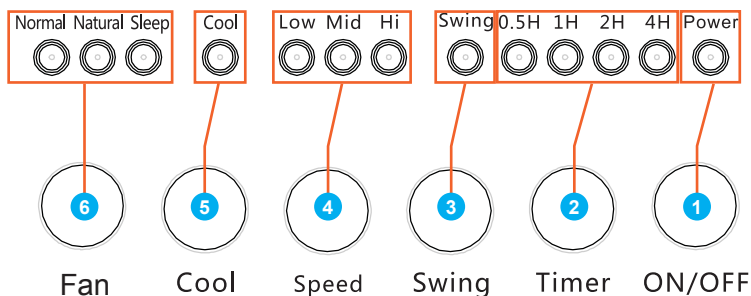

#### CONTROL PANEL:

- 1** Power ON/OFF button
- 2** Timer button
- 3** Swing mode button
- 4** FAN Speed button (low-medium-high)
- 5** Cool button
- 6** Fan button (normal-natural-sleep)

#### Remote control

The remote control has a pre-installed lithium CR2025 battery. Remove the protective tab to activate the remote control battery.

Inserting / replacing the remote control battery:

- 1) Push the security lock.
- 2) Pull out the battery tray and remove the old battery.
- 3) Place a new CR2025 battery into the battery tray with correct polarity (+/-) as indicated.
- 4) Place battery tray back in the slot.

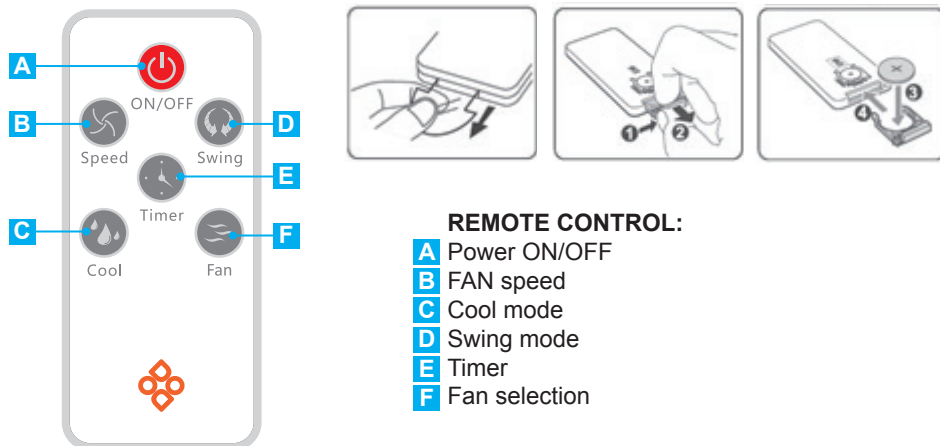

#### REMOTE CONTROL:

- A** Power ON/OFF
- B** FAN speed
- C** Cool mode
- D** Swing mode
- E** Timer
- F** Fan selection

#### Modes

##### Power ON/OFF

Connect the device to an easily accessible power socket. When connected, the Power LED indicator **1** on the control panel lights up and a beep will sound.

Press the power ON/OFF button on the device **1** or remote control **A** to switch on the device.

When the device is powered on, it starts at medium FAN speed, after 3 seconds it will change to low speed.

When switching on the device it will automatically start in Normal mode.

To switch off the device, press the power ON/OFF button on the device **1** or remote control (A) again, until the Power LED indicator **1** on the control panel switches off.

##### FAN mode

You can ventilate your room. In this mode the air is circulated, creating a 'breeze feeling', but the room will not be cooled.

Press the **FAN** button on the device **6** or remote control **F** until the **FAN** – Normal LED indicator on the control panel lights up.

You can select the required FAN speed as described in "FAN speed"

##### FAN speed

When the device is powered on, it will start automatically at medium speed, after 3 seconds it will automatically switch to low speed.

Repeatedly press the fan SPEED button on the device **4** or remote control **B** until the required FAN speed has been selected. There are 3 selectable FAN speeds; low, medium & high speed.

While pressing the required FAN speed, the SPEED LED display **4** will indicate the selected speed.



**Note! This function is only available in NORMAL air flow mode.**

### Swing mode

To control the horizontal direction (up/down) of the airflow, adjust the louver in the air outlet **2** by hand.

To control the vertical (left/right) direction of the airflow, press the SWING button on the device **3** or remote control **D**

### FAN airflow

The device has 3 selectable mode functions: normal – natural - sleep.

Press the mode button on the device **6** or remote control **F** to select the desired mode.

- Normal = regular fixed FAN speed (speed is selectable: low – medium – high)
- Natural wind = varying FAN speeds, giving a natural wind breeze with some high-speed breezes. (FAN speed is not selectable)
- Sleeping wind = varying FAN speeds, giving a natural wind breeze between low and medium speed. (FAN speed is not selectable)

### Cooling mode

Press the **Cool** button on the device **5** or remote control **C** until the Cool LED indicator on the control panel lights up.

### Filling the water tank:

- Switch off the device and disconnect it from the mains electricity supply.
- Add clean fresh water, max 5.5L water
- **Respect the MIN & MAX water levels. There is an indicator at the front of the device **9** & in the water tank itself**
- Place the frozen ice packs **5** for extended cooling performance.
- Slide the water tank back in the device and secure it by turning the lock clockwise so it cannot be opened.
- Do not move the device while operating, to avoid water spilling.

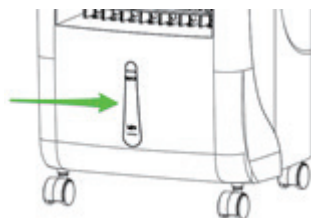

### Note!

- **DO NOT OPERATE THE COOLING MODE WITHOUT WATER IN THE WATER TANK**
- **ONLY USE CLEAN FRESH WATER, AND DO NOT ADD ANY ADDITIVES!**

### Empty the water tank:

- Switch off the device and disconnect it from the mains electricity supply.
- Open the water tank by turning the lock counter clockwise and pull out the reservoir.
- Remove the plug **10** on the right bottom to drain the water from the tank
- When the tank is empty, properly place back the plug **10**.
- Slide the water tank back in the device and secure it by turning the lock clockwise

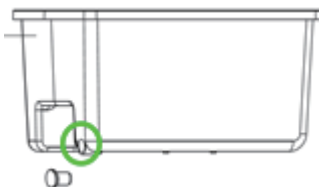

When using the device in COOL mode, **the water tank needs to be filled with cold water**. To achieve a longer cooling function, fill the ice packs with water and freeze them before use.

### Timer setting

The timer settings can be set from 0.5 to 7.5 hours.

Press the **TIMER** button on the device **2** or remote control **E** to select the desired timer setting.

Each press will add 0.5 hour to the timer setting and the corresponding LEDs will light up.

The timer sequence: 0.5 – 1 – 1.5 – 2 – 2.5 – 3 – 3.5 – 4 – 4.5 – 5 – 5.5 – 6 – 6.5 – 7 – 7.5 – OFF

### Cancelling the set timer

Press the **TIMER** button on the device **2** or remote control **E** until all the timer LEDs are switched off.

## 4) CLEANING AND MAINTENANCE

### Warning

Before cleaning the device, always switch it OFF, disconnect it from the mains electricity supply.

### Cleaning the air filters

It is recommended to clean the air filter monthly when using the device.

Dust collects on the filters and restricts the airflow and reduces the efficiency and could even cause damage to the device. The device has 1 air filter at the rear.

The air filter requires regular cleaning and is removable for easy cleaning.

**Warning! Do not operate the device without air filters in place!** It might damage the evaporator.

**It is recommended to clean the filter by wiping it with a damp cloth.**

In case the filter needs more extensive cleaning, remove it from the device.

- Switch off the device
  - Remove the plug from the power socket.
  - Remove the 2 screws at the top of the filter.
  - Remove the filter from the device.
  - Use a clean rag to absorb the surface dust on the filter mesh.
- If the filter is extremely dirty, use tap water to rinse the filter.
- Fully dry the filter mesh before placing it back in the device.

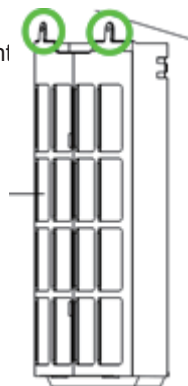

### Cleaning the device

- Never use aggressive or abrasive cleaning materials, cleaning alcohol or sharp objects like hard brushes or knives.
- Clean the exterior of the casing with a damp cloth.
- Then dry the exterior with a dry cloth.

**Note:**

- The device **CANNOT** be immersed in water.

**5) SPECIFICATIONS**

- Voltage input: 220 - 240 Vac – 50/60 Hz
- Power consumption: 65W
- Class: II
- Capacity: 5.5L
- Air velocity: 8-9 m/s
- Oscillation degree: 60°
- Sound level: ≤ 62 dB(A)
- Dimensions: 75 x 33 x 30 cm (H x D x W)
- Weight: 5.7 Kg

**6) STORAGE & TRANSPORTATION**

- When storing the device, it should first be cleaned in accordance with this user manual.
- Drain the remaining water.
- The evaporation in the device needs to be well dried out.
- The device should be stored in its original packaging in an upright position.
- Always store the device in a dry and well-ventilated room and beyond the reach of children.
- Protect the device against vibrations and shocks during transport.

All contents and specifications mentioned in this manual are subject to change without prior notice.

**INSTRUCTIONS FOR PROTECTING THE ENVIRONMENT**

(WEEE, the waste electrical and electronic equipment directive)



Your product has been manufactured using high quality materials and components which can be recycled and used again. At the end of its service life, this product **cannot** be disposed of in normal domestic waste, but must be taken to a special collection point for recycling electrical and electronic equipment. This is indicated in the user manual and in the packaging by the waste container marked with a cross symbol. Used raw materials are suitable for recycling.

By recycling used appliances or raw materials, you are playing an important role in protecting our environment. You can ask your local council about the location of your nearest collection point.

### INHOUDSOPGAVE:

- 1) Onderdelen en functies
- 2) Veiligheidsinstructies
- 3) Installatie en gebruik van het apparaat
- 4) Reiniging en onderhoud
- 5) Specificaties
- 6) Opslag en transport

### 1) ONDERDELEN EN FUNCTIES

#### Apparaat

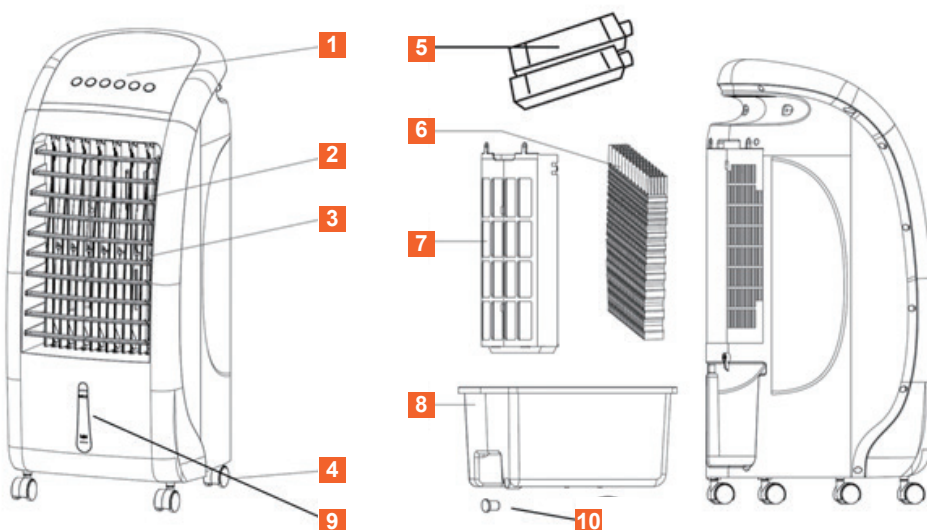

*Productafbeeldingen kunnen zonder mededeling vooraf worden gewijzigd.*

#### ONDERDELEN EN FUNCTIES:

- |                           |                                |
|---------------------------|--------------------------------|
| <b>1</b> Bedieningspaneel | <b>6</b> Honingraatfilter      |
| <b>2</b> Korte lamellen   | <b>7</b> Luchtfiler            |
| <b>3</b> Lange lamellen   | <b>8</b> Waterreservoir        |
| <b>4</b> Zwenkwielen      | <b>9</b> Waterniveau-indicator |
| <b>5</b> IJsbak / -pakken | <b>10</b> Afvoerplug           |



## 2) VEILIGHEIDSINSTRUCTIES

Tref altijd de volgende algemene voorzorgsmaatregelen voordat u de Mobiele Air Cooler 5,5 liter (hierna 'apparaat' te noemen) gebruikt.



Lees de gebruikershandleiding zorgvuldig door voordat u het apparaat gebruikt.

### Algemene informatie

- Lees deze instructies vóór gebruik goed door en bewaar ze op een veilige plaats. Als u dit apparaat aan iemand anders geeft, geef deze handleiding daar dan bij.
- Gebruik dit apparaat uitsluitend volgens de instructies in deze gebruikershandleiding.
- Zorg ervoor dat het apparaat niet wordt blootgesteld aan enige mechanische belasting.
- Ga voorzichtig met het apparaat om. Het apparaat kan beschadigd raken door een schok, stoot of val, zelfs van een geringe hoogte.
- Voordat u het apparaat gebruikt, moet u het controleren op zichtbare beschadigingen. Gebruik het apparaat niet als het beschadigd is.
- De garantie komt direct te vervallen in geval van schade als gevolg van het niet in acht nemen van deze gebruikershandleiding. De fabrikant accepteert geen aansprakelijkheid voor schade als gevolg van het niet in acht nemen van de gebruikershandleiding, onzorgvuldig gebruik of gebruik dat niet overeenstemt met de voorwaarden in deze gebruikershandleiding.
- Houd het apparaat buiten bereik van kinderen en huisdieren.
- Houd dit apparaat buiten bereik van kinderen. Dit apparaat is namelijk geen speelgoed. Houd kinderen altijd in de gaten om te voorkomen dat ze met het apparaat spelen.
- Houd het apparaat buiten het bereik van kinderen jonger dan 8 jaar.
- Houd kinderen goed in de gaten en voorkom dat ze het apparaat gebruiken als speelgoed.
- Het apparaat mag worden gebruikt door kinderen ouder dan 8 jaar en personen met verminderde lichamelijke, zintuiglijke of geestelijke vaardigheden of gebrek aan ervaring en kennis, maar uitsluitend onder toezicht en nadat zij zijn geïnstrueerd over het veilig gebruik van het apparaat en bekend zijn met de gevaren.
- Laat kinderen dit apparaat niet zonder toezicht schoonmaken of onderhouden.
- Leeg altijd het waterreservoir
  - o voordat u het apparaat verplaatst;
  - o voordat u het apparaat opbergt;
  - o voordat u het apparaat schoonmaakt of onderhoudt;
  - o nadat u het apparaat hebt gebruikt.
- Haal altijd de stekker van het apparaat uit het stopcontact:
  - o voordat u het apparaat verplaatst;
  - o voordat u het apparaat opbergt;
  - o voordat u het apparaat schoonmaakt of onderhoudt;
  - o nadat u het apparaat hebt gebruikt.
- Reparaties mogen alleen worden uitgevoerd door een gekwalificeerde monteur. Probeer nooit zelf het apparaat te repareren. Ondeskundige reparaties kunnen aanzienlijke risico's opleveren voor de gebruiker en zullen elke aanspraak op garantie doen vervallen.
- Laat reparaties uitsluitend uitvoeren door een gekwalificeerd servicecentrum. Gekwalificeerd servicecentrum: serviceafdeling van de fabrikant of winkel die erkend en bevoegd is om dergelijke reparaties uit te voeren, zodat mogelijke gevaren worden

vermeden. Als u problemen met het apparaat ondervindt, breng het dan naar dit servicecentrum.

- Het A-gewogen geluidsdrukkniveau is lager dan 62 dB.
- Dit apparaat is uitsluitend bedoeld voor huishoudelijke doeleinden of vergelijkbaar gebruik, niet voor professioneel gebruik.
- Kantel het apparaat niet.
- Houd de luchtinlaten en -uitlaten vrij van obstakels.
- Plaats geen blokkerende voorwerpen in het apparaat.
- Steek geen voorwerpen of vingers in de luchtinlaten of -uitlaat van het apparaat.
- Zit of klim niet op het apparaat.
- Plaats of installeer geen voorwerpen op het apparaat.
- Gebruik of bewaar het apparaat niet in een omgeving met sterke statische elektriciteit of magnetische velden.



• **WAARSCHUWING!** Laat verpakkingsmateriaal niet onbeheerd rondslingeren. Het kan gevaar opleveren wanneer kinderen ermee spelen. **Kans op verstikking!**

• De garantie komt direct te vervallen in geval van schade als gevolg van het niet in acht nemen van deze gebruikershandleiding. De fabrikant accepteert geen aansprakelijkheid voor schade als gevolg van het niet in acht nemen van de gebruikershandleiding, onzorgvuldig gebruik of gebruik dat niet overeenstemt met de voorwaarden in deze gebruikershandleiding.

### Elektriciteit, batterijen en warmte

• Controleer vóór gebruik of de netspanning gelijk is aan de spanning vermeld op het typeplaatje van het apparaat.



• **WAARSCHUWING!** Verbind geen andere apparaten met hetzelfde stroomcircuit of stopcontact. Wanneer u twijfelt of uw huis voldoet aan deze specificaties, raadpleeg dan een gekwalificeerde elektricien voordat u het apparaat gebruikt. Wanneer u zich niet houdt aan deze instructies, riskeert u de kans op brand, oververhitting, storingen, materiële schade, letsel of zelfs de dood!

• Gebruik het apparaat niet buitenshuis. Blootstelling aan de elementen zoals regen, sneeuw, zon, wind of extreme temperaturen kan ervoor zorgen dat het apparaat een gevaar vormt voor de veiligheid.



• **WAARSCHUWING! NIET AFDEKKEN:** Zorg ervoor dat de openingen voor

ventilatie, luchtinlaat en -uitlaat niet door voorwerpen worden geblokkeerd en zorg er ook voor dat het apparaat nooit wordt afgedekt door doekjes, gordijnen of enig ander materiaal. Dit kan leiden tot een elektrische schok, oververhitting, brand of schade aan het apparaat.

- Zorg ervoor dat uw handen droog zijn voordat u het apparaat of de stekker aanraakt.
- Gebruik het apparaat niet als de stekker beschadigd is, als het apparaat defect is, gevallen is of op enige wijze beschadigd is geraakt. Breng het apparaat naar de fabrikant of het dichtstbijzijnde servicecentrum voor inspectie of reparatie.
- Steek de stekker van het apparaat uitsluitend in een stopcontact dat gemakkelijk toegankelijk is, zodat u de stekker in geval van nood snel uit het stopcontact kunt trekken.
- Het apparaat mag alleen van stroom worden voorzien door de stekker in het stopcontact te steken.
- Gebruik geen verlengsnoeren of stekkerdozen om het apparaat van stroom te voorzien.
- Wanneer u de stekker in het stopcontact steekt, moet u ervoor zorgen dat anderen deze niet per ongeluk los kunnen trekken of over het stroomsnoer kunnen struikelen.

- Zorg ervoor dat niemand op het stroomsnoer kan gaan staan of dat het snoer anderszins beklemd kan raken.
- Als u de stekker uit het stopcontact trekt, moet u aan de stekker zelf trekken en niet aan het snoer.
- Haal de stekker niet uit het stopcontact wanneer het apparaat is ingeschakeld
- Laat het stroomsnoer niet over scherpe randen hangen en houd het uit de buurt van hete voorwerpen en open vuur.
- Verplaats het apparaat pas en berg het pas op als het is afgekoeld.
- Schakel het apparaat UIT en haal de stekker uit het stopcontact als u tijdens het gebruik storingen ondervindt, tekenen van beschadiging constateert, het apparaat niet gebruikt of het schoonmaakt.
- Het apparaat mag niet klem komen te zitten of worden gedemonteerd; hierdoor kan het beschadigd raken.
- Haal het apparaat uit het stopcontact tijdens onweersbuien of wanneer het gedurende langere tijd niet wordt gebruikt.
- Gebruik het apparaat niet met een externe tijdschakelaar of een afzonderlijke afstandsbediening.
- Haal het apparaat altijd uit het stopcontact voordat u het schoonmaakt.
- Open de behuizing niet. Als u dit wel doet, loopt u kans op een elektrische schok.
- Dompel het apparaat nooit onder in water of een andere vloeistof. Zo voorkomt u de kans op een elektrische schok. Raak het apparaat niet aan als het in water is gevallen. Schakel het apparaat in dat geval uit, trek het uit het stopcontact en gebruik het niet meer.
- Zorg ervoor dat het apparaat niet in aanraking komt met een hittebron, zoals een hete kookplaat of open vuur.



- **WAARSCHUWING!** Om de kans op brand of een elektrische schok te verminderen, moet u het apparaat beschermen tegen druppelend of opspattend water en uit de buurt houden van met water gevulde voorwerpen zoals vazen. Dergelijke voorwerpen mogen niet op of in de buurt van het apparaat worden geplaatst.
- De batterij van de afstandsbediening kan worden vervangen.
- Leg de afstandsbediening niet in de buurt van producten die heet worden.
- Wanneer een batterij lekt, moet u voorkomen dat batterijvloeistof op de huid of in de ogen terecht komt. Wanneer batterijvloeistof in contact is gekomen met de huid of ogen, moet het betreffende gebied worden afgespoeld met grote hoeveelheden water en moet u een arts raadplegen.
- Houd batterijen buiten bereik van kinderen.
- Zorg ervoor dat er nooit kortsluiting optreedt tussen de contactpunten in het batterijvakje of tussen batterijen.
- Zorg ervoor dat het apparaat niet wordt beschadigd of gedemonteerd; hierdoor kunnen de batterijen beschadigd raken.
- Gooi de afstandsbediening nooit in een vuur omdat de batterijen kunnen ontploffen.
- Stel het apparaat, de afstandsbediening en de batterijen niet bloot aan extreme warmtebronnen zoals open vuur.
- Gooi de afstandsbediening van het apparaat niet weg met het huisvuil, omdat deze batterijen bevat. Breng batterijen naar uw lokale inzamelpunt voor chemisch afval. Neem contact op met uw gemeente voor nadere informatie.

### **Belangrijke informatie – volg deze veiligheidsinstructies altijd op**

- Dit apparaat mag worden gebruikt door kinderen van 8 jaar en ouder en personen met verminderde lichamelijke, zintuiglijke of geestelijke vaardigheden of gebrek aan ervaring

en kennis, op voorwaarde dat zij in de gaten worden gehouden en instructies hebben ontvangen over het veilige gebruik van het apparaat en op de hoogte zijn van de gevaren ervan. Laat kinderen nooit met het apparaat spelen. Reiniging en onderhoud dienen niet te worden uitgevoerd door kinderen, tenzij ze ouder zijn dan 8 en onder toezicht staan van een volwassene.

- Gebruik het apparaat uitsluitend binnenshuis, in droge gebieden en niet in de buurt van water of andere vloeistoffen.



• **WAARSCHUWING!** Dit apparaat is niet bedoeld om te worden gebruikt in de

badkamer, in de buurt van wasmachines en andere vochtige plekken binnenshuis.

- Dompel het apparaat nooit onder in water of een andere vloeistof. Dit kan een dodelijke elektrische schok veroorzaken!

- Schakel het apparaat UIT en trek het uit het stopcontact wanneer u het apparaat niet gebruikt of wilt reinigen.

- Controleer het apparaat regelmatig op schade.

- Gebruik het apparaat niet als de stekker zichtbaar is beschadigd, als het apparaat op de grond is gevallen of andere sporen van schade vertoont. In een dergelijk geval moet u het apparaat door een deskundige laten inspecteren en eventueel laten repareren.

- Laat het apparaat nooit door kinderen gebruiken zonder toezicht. Kinderen zijn niet in staat de gevaren te beoordelen die gepaard gaan met onjuist gebruik van elektrische apparaten.

- Kinderen in de buurt van het apparaat moeten altijd door een volwassene in de gaten worden gehouden.

- Laat het apparaat nooit onbewaakt achter als het in gebruik is.

- Om oververhitting en storing te voorkomen, moet u de luchtinlaten van het apparaat schoon houden en ervoor zorgen dat deze niet wordt geblokkeerd door stof of andere deeltjes.

### 3) INSTALLATIE EN GEBRUIK VAN HET APPARAAT

#### Eerste gebruik

Open de verpakking voorzichtig en haal het apparaat eruit. Controleer of het apparaat volledig en onbeschadigd is. Mochten er onderdelen beschadigd zijn of ontbreken, neem dan contact op met de verkoper en gebruik het product niet. Bewaar de verpakking of recycle deze zoals voorgeschreven door lokale regelgeving.

- Verwijder al het verpakkingsmateriaal van het apparaat.
- Reinig het apparaat met een vochtige doek. Raadpleeg het onderdeel 'Reiniging en onderhoud'.
- Ga verder met de procedure in het onderdeel 'Gebruik van het apparaat'.

#### Gebruik van het apparaat

Plaats het apparaat op een stevige en stabiele ondergrond, in een gebied met ten minste 50 cm vrije ruimte rondom het apparaat, waardoor een goede luchtcirculatie ontstaat. Gebruik het apparaat niet in de buurt van muren, gordijnen of andere voorwerpen die de luchtinlaten en -uitlaat kunnen blokkeren, waardoor er een slechte luchtcirculatie ontstaat.

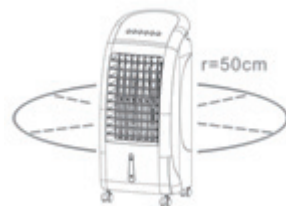



## Bedieningspaneel

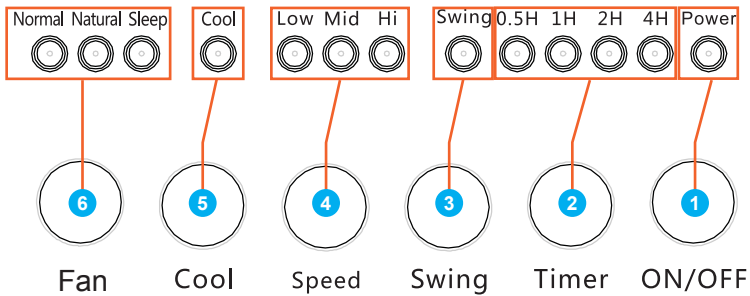

### BEDIENINGSPANEEL:

- 1 AAN-/UIT-toets
- 2 Timer-toets
- 3 Toets zwenk-modus
- 4 Toets VENTILATORSNELHEID (laag-middelmatig-hoog)
- 5 Koel-toets
- 6 VENTILATOR-toets (normaal-natuurlijk-slaapstand)

## Afstandsbediening

De afstandsbediening is voorzien van een vooraf geïnstalleerde lithium CR2025-batterij. Verwijder het beschermplasje om de batterij van de afstandsbediening te activeren.

Plaatsen / vervangen van de batterij van de afstandsbediening:

- 1) Druk op de veiligheidsvergrendeling.
- 2) Trek het batterijvakje naar buiten en verwijder de oude batterij.
- 3) Plaats een nieuwe CR2025-batterij in het batterijvakje en let daarbij op de aangegeven polariteit (+/-).
- 4) Plaats het batterijvakje terug in de sleuf.

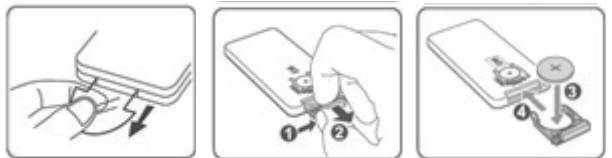
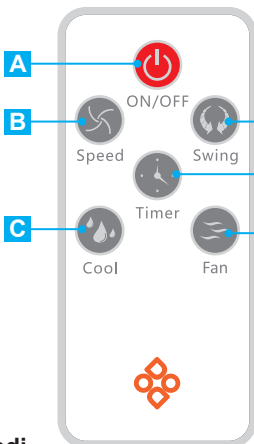

### AFSTANDSBEDIENING:

- A IN-/UIT-schakelen
- B VENTILATORSNELHEID
- C Koelmodus
- D Zwenkmodus
- E Timer
- F VENTILATOR-toets

## Modi

### IN-/UIT-schakelen

Sluit het apparaat aan op een makkelijk bereikbaar stopcontact. Wanneer het apparaat is aangesloten, gaat het AAN-/UIT-indicatielampje 1 op het bedieningspaneel branden en klinkt er een pieptoon.

Druk op de **AAN-/UIT**-toets op het apparaat 1 of op de afstandsbediening A om het apparaat AAN te zetten.

Na inschakeling, start het apparaat met de middelmatige VENTILATORSNELHEID. Na 3 seconden schakelt het apparaat over naar de lage snelheid.

Wanneer u het apparaat inschakelt, start het automatisch in de **Normale** modus. Om het apparaat uit te schakelen, drukt u nogmaals op de **AAN-/UIT**-toets op het apparaat **1** of op de afstandsbediening **A** tot het AAN-/UIT-indicatielampje **1** op het bedieningspaneel uitgaat.

### VENTILATOR-modus

U kunt uw kamer ventileren. In deze modus wordt de lucht gecirculeerd, waardoor het gevoel van een 'briesje' ontstaat, terwijl de kamer niet wordt gekoeld.

Druk op de **VENTILATOR**-toets op het apparaat **6** of op de afstandsbediening **F** tot het LED-indicatielampje van **VENTILATOR** - Normaal op het digitale bedieningspaneel gaat branden.

U kunt het gewenste VENTILATORSNELHEID selecteren zoals beschreven in 'VENTILATORSNELHEID'

### VENTILATORSNELHEID

Na inschakeling, start het apparaat automatisch op de middelmatige snelheid. Na 3 seconden schakelt het apparaat automatisch over naar de lage snelheid.

Druk herhaaldelijk op de toets voor de **VENTILATORSNELHEID** op het apparaat **4** of op de afstandsbediening **B** tot de gewenste VENTILATORSNELHEID is geselecteerd. Er zijn 3 VENTILATORSNELHEDEN die u kunt kiezen: lage, middelmatige en hoge snelheid. Wanneer u op de gewenste VENTILATORSNELHEID drukt, geeft het LED-display voor SNELHEID **4** de geselecteerde snelheid aan.

**Let op! Deze functie is alleen beschikbaar in de NORMALE luchtstroommodus.**

### Zwenkmodus

Om de horizontale richting (omhoog/omlaag) van de luchtstroom te regelen, stelt u de lamel in de luchtuitlaat **2** met de hand in.

Om de verticale richting (links/rechts) van de luchtstroom te regelen, drukt u op de **ZWENK**-toets op het apparaat **3** of op de afstandsbediening **D**

### Luchtstroom van de VENTILATOR

Het apparaat heeft 3 instelbare modi: normaal - natuurlijk - slaapstand.

Druk op de modustoets op het apparaat **6** of op de afstandsbediening **F** om de gewenste modus te selecteren.

- Normaal = vaste VENTILATORSNELHEID (snelheid kan worden geselecteerd: laag – middelmatig – hoog)
- Natuurlijke wind = wisselende VENTILATORSNELHEDEN, voor een natuurlijk briesje afgewisseld met wat snellere briesjes. (VENTILATORSNELHEID kan niet worden geselecteerd)
- Slaapwind = wisselende VENTILATORSNELHEDEN, voor een natuurlijk briesje met een lage tot middelmatige snelheid. (VENTILATORSNELHEID kan niet worden geselecteerd)

## Koelmodus

Druk op de **Koel**-toets op het apparaat **5** of op de afstandsbediening **C** tot het LED-indicatielampje **KOELEN op het bedieningspaneel gaat branden**.

Wanneer het apparaat in de **KOEL**-modus wordt gebruikt, **moet het waterreservoir worden gevuld met koud water**. Om de koelfunctie te verlengen, moet u de ijspakken vullen met water en ze bevroren vóór gebruik.

### Vullen van het waterreservoir:

- Schakel het apparaat uit en haal de stekker ervan uit het stopcontact.
- Voeg schoon vers water toe (max. 5,5 liter).
- **Houd u aan het MIN- en MAX-watervolume. Aan de voorzijde van het apparaat zit een indicator 9 evenals in het waterreservoir zelf**
- Plaats de bevroren ijspakken **5** om de koelprestaties te verlengen.
- Schuif het waterreservoir terug in het apparaat en zet het vast door de vergrendeling rechtsom te draaien zodat het niet kan worden geopend.
- Verplaats het apparaat niet tijdens het gebruik. Zo voorkomt u dat er water wordt gemorst.

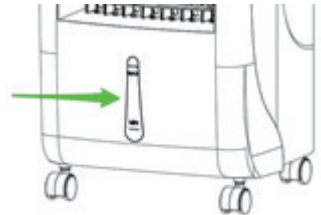

### Let op!

- **GEBRUIK DE KOELMODUS NIET ZONDER WATER IN HET WATERRESERVOIR**
- **GEBRUIK ALLEEN SCHOON VERS WATER EN VOEG GEEN ADDITIEVEN TOE!**



### Legen van het waterreservoir:

- Schakel het apparaat uit en haal de stekker ervan uit het stopcontact.
- Open het waterreservoir door de vergrendeling linksom te draaien en het reservoir uit het apparaat te trekken.
- Verwijder de plug **10** rechtsonder om het water uit het reservoir te laten lopen.
- Wanneer het reservoir leeg is, plaatst u de plug **10** weer op de juiste wijze terug.
- Schuif het waterreservoir terug in het apparaat en zet het vast door de vergrendeling rechtsom te draaien

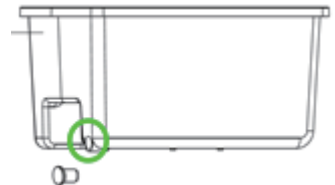

### Instelling van de timer

De timer kan worden ingesteld van 0,5 tot 7,5 uur.

Druk op de **TIMER**-toets op het apparaat **2** of op de afstandsbediening **E** om de gewenste instelling voor de timer te selecteren.

Telkens wanneer u erop drukt, wordt 0,5 uur toegevoegd aan de instelling van de timer en gaan de bijbehorende LED-lampjes branden.

Volgorde van de timer-instellingen: 0,5 – 1 – 1,5 – 2 – 2,5 – 3 – 3,5 – 4 – 4,5 – 5 – 5,5 – 6 – 6,5 – 7 – 7,5 – UIT

De instelling van de timer annuleren

Druk op de **TIMER**-toets op het apparaat **2** of op de afstandsbediening **E** tot alle LED-lampjes van de TIMER uit zijn.

#### 4) REINIGING EN ONDERHOUD



##### **Waarschuwing**

Voordat u het apparaat gaat reinigen moet u het altijd uitschakelen en de stekker uit het stopcontact halen.

##### **Reinigen van de luchtfilters**

We raden u aan het luchtfilter maandelijks te reinigen wanneer u het apparaat gebruikt. Op de filters verzamelt zich stof, waardoor de luchtstroom wordt beperkt en de efficiëntie wordt verminderd. Hierdoor kan het apparaat zelfs worden beschadigd. Het apparaat heeft 1 luchtfilter aan de achterkant.

Het luchtfilter moet regelmatig worden gereinigd. Het kan worden verwijderd zodat het makkelijk kan worden gereinigd.

**Waarschuwing! Gebruik het apparaat niet zonder geïnstalleerde luchtfilters!** Hierdoor kan de verdampers vervuild raken.

##### **We raden u aan het filter te reinigen door het met een vochtige doek af te vegen.**

Als het filter grondiger moet worden gereinigd, verwijder het dan uit het apparaat.

- Schakel het apparaat uit
- Haal de stekker uit het stopcontact.
- Verwijder de 2 schroeven boven aan het filter.
- Verwijder het filter uit het apparaat.
- Gebruik een schone doek om het stof op het oppervlak van het filterrooster op te nemen.

Als het filter erg vuil is, gebruik dan kraanwater om het filter af te spoelen.

- Droog het filterrooster goed voordat u het weer in het apparaat plaatst.

##### **Het apparaat reinigen**

- Gebruik nooit agressieve of schurende materialen, reinigingsalcohol of scherpe voorwerpen zoals harde borstels of messen.
- Reinig de behuizing van het apparaat met een vochtige doek.
- Droog de behuizing daarna met een droge doek.

##### **Let op:**

- **Het apparaat mag niet worden ondergedompeld in water.**

#### 5) SPECIFICATIES

- Invoerspanning: 220 - 240 V AC – 50/60 Hz
- Stroomverbruik: 65W
- Klasse: II
- Capaciteit: 5,5 liter
- Luchtsnelheid: 8-9 m/s
- Oscillatiegraad: 60°

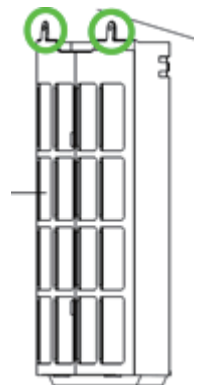

- Geluidsniveau:  $\leq 62$  dB(A)
- Afmetingen: 75 x 33 x 30 cm (H x D x B)
- Gewicht: 5,7 Kg

## 6) OPSLAG EN TRANSPORT

- Voordat u het apparaat opbergt, moet u het eerst reinigen zoals beschreven in deze gebruikershandleiding.
- Draineer het resterende water.
- De verdamping in het apparaat moet goed zijn opgedroogd.
- Berg het apparaat op in de oorspronkelijke verpakking en in een verticale positie.
- Berg het apparaat altijd op in een droge, goed geventileerde ruimte, buiten bereik van kinderen.
- Bescherm het apparaat tijdens transport tegen trillingen en schokken.

Alle in deze handleiding vermelde informatie en specificaties kunnen zonder voorafgaande kennisgeving worden gewijzigd.

### INSTRUCTIES VOOR DE BESCHERMING VAN HET MILIEU

(AEEA, de richtlijn voor afgedankte elektrische en elektronische apparatuur)



Dit product is vervaardigd van kwalitatief hoogwaardige materialen en onderdelen die gerecycled en opnieuw gebruikt kunnen worden. Aan het eind van de levensduur van dit product, mag het niet worden meegegeven met het normale huishoudelijk afval, maar moet het naar een speciaal inzamelpunt worden gebracht voor het recyclen van elektrische en elektronische apparatuur. Dit wordt in de handleiding en op de verpakking weergegeven door de afvalcontainer met een kruis erdoor. De gebruikte grondstoffen kunnen worden gerecycled.

Door het recyclen van gebruikte apparatuur of grondstoffen, speelt u een belangrijke rol bij de bescherming van het milieu. U kunt bij de gemeente informeren waar het dichtstbijzijnde inzamelpunt is.

### SOMMAIRE :

- 1) Parties & caractéristiques
- 2) Instructions de sécurité
- 3) Installation et utilisation de l'appareil
- 4) Nettoyage et maintenance
- 5) Spécifications
- 6) Stockage & transport

### 1) PARTIES & CARACTÉRISTIQUES

#### Appareil

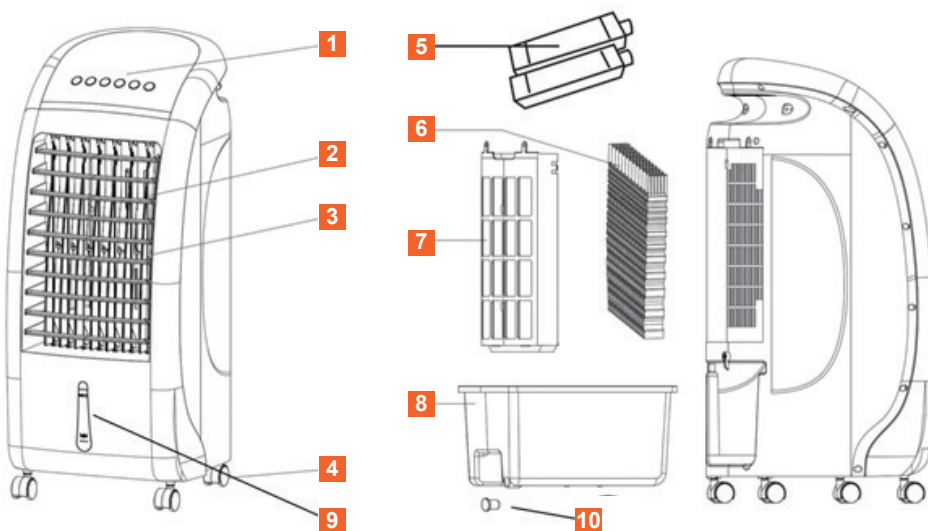

*Les images du produit peuvent être sujettes à des modifications sans préavis.*

#### PARTIES & CARACTÉRISTIQUES:

- |                              |                                  |
|------------------------------|----------------------------------|
| <b>1</b> Panneau de contrôle | <b>6</b> Filtre nid d'abeilles   |
| <b>2</b> Volets courts       | <b>7</b> Filtre à air            |
| <b>3</b> Volets longs        | <b>8</b> Réservoir d'eau         |
| <b>4</b> Roulettes           | <b>9</b> Indicateur niveau d'eau |
| <b>5</b> Packs de glace      | <b>10</b> Bouchon de vidange     |



## 2) INSTRUCTIONS DE SÉCURITÉ

Toujours observer les précautions de base suivantes avant d'utiliser le Refroidisseur d'air mobile 5.5L (appelé par la suite « l'appareil »)



Lire attentivement le manuel d'utilisation avant l'utilisation.

### Informations générales

- Lire attentivement les instructions pour l'utiliser et l'entreposer dans un lieu sûr. Si cet appareil est cédé à une autre personne, lui transmettre aussi ce manuel d'utilisation.
- Utiliser cet appareil conformément aux instructions de ce manuel d'utilisation.
- Ne pas exposer l'appareil à des contraintes mécaniques.
- Manipuler l'appareil avec précaution. Tout choc, heurt ou chute, même de faible hauteur, peut endommager l'appareil.
- Avant l'utilisation, vérifier si l'appareil ne présente pas de dommages externes visibles. Ne jamais faire fonctionner l'appareil s'il est endommagé.
- La garantie sera immédiatement annulée si les dommages sont causés par le non-respect du manuel d'utilisation. Le fabricant décline toute responsabilité pour les dommages causés par le non-respect du manuel d'utilisation, une utilisation négligente ou une utilisation qui ne respecte pas les conditions du manuel d'utilisation.
- Tenir l'appareil hors de portée des enfants et animaux domestiques.
- Tenir l'appareil hors de portée des enfants car cet appareil n'est pas un jouet et doit être surveillé pour éviter que les enfants ne l'utilisent comme jouet.
- Tenir l'appareil hors de portée des enfants de moins de 8 ans.
- Surveiller de près les enfants pour éviter qu'ils n'utilisent l'appareil comme un jouet.
- Cet appareil peut être utilisé par les enfants de 8 ans et plus et les personnes ayant des capacités physiques, sensorielles ou mentales réduites ou un manque d'expérience et de connaissances, à condition qu'ils soient surveillés et qu'ils aient reçu les instructions nécessaires pour utiliser l'appareil en toute sécurité et qu'ils soient conscients des risques possibles.
- Ne pas permettre à des enfants sans surveillance de nettoyer ou entretenir cet appareil.
- Toujours vider le réservoir d'eau
  - o avant de déplacer l'appareil ;
  - o avant de ranger l'appareil ;
  - o avant de nettoyer ou entretenir l'appareil ;
  - o après l'utilisation de l'appareil.
- Toujours débrancher la fiche de la prise de courant :
  - o avant de déplacer l'appareil ;
  - o avant de ranger l'appareil ;
  - o avant de nettoyer ou entretenir l'appareil ;
  - o après l'utilisation de l'appareil.
- Confier les réparations à un technicien qualifié. Ne jamais essayer de réparer vous-même l'appareil. Des réparations inappropriées peuvent présenter des risques pour l'utilisateur et annuler toute garantie.
- Faire uniquement réparer l'appareil par un centre de service qualifié. Centre de service qualifié : service après-vente du fabricant ou magasin, qui est reconnu et autorisé à effectuer des réparations pour prévenir les éventuels dangers. Si l'appareil présente des problèmes, le retourner à ce service.

- Le niveau de pression acoustique pondéré A est inférieur à 62 dB.
- Cet appareil est destiné à un usage domestique ou similaire, et pas à un usage professionnel.
- Ne pas incliner l'appareil.
- Garder les entrées et sorties d'air libres de toute obstruction.
- N'insérer aucun objet étranger dans l'appareil.
- N'insérer aucun objet ou les doigts dans les entrées ou sorties d'air de l'appareil.
- Ne pas s'asseoir ou grimper sur l'appareil.
- Ne placer ni installer aucun objet sur l'appareil.
- Ne pas utiliser ou stocker l'appareil dans un endroit soumis à une forte électricité statique ou des champs magnétiques.



• **AVERTISSEMENT !** Ne pas laisser trainer le matériel d'emballage. Celui-ci pourrait être dangereux pour les jeux d'enfants. **Risque de suffocation !**

- La garantie sera immédiatement annulée si les dommages sont causés par le non-respect du manuel d'utilisation. Le fabricant décline toute responsabilité pour les dommages causés par le non-respect du manuel d'utilisation, une utilisation négligente ou une utilisation qui ne respecte pas les conditions du manuel d'utilisation.

### Électricité, piles et chaleur

- Avant l'utilisation, vérifier si la tension secteur est identique à la tension secteur indiquée sur l'appareil.



• **AVERTISSEMENT !** Ne brancher rien d'autre sur le même circuit électrique ou sur la même prise de courant. En cas de doute que votre maison réponde à ces spécifications, consulter un électricien certifié avant l'utilisation de cet appareil. Risque d'incendie, surchauffe, dysfonctionnement, dommages matériels, blessures ou même la mort peuvent résulter du non-respect de ces instructions !

- Ne pas utiliser l'appareil en plein air. Une exposition aux éléments extérieurs tels que pluie, neige, soleil, vent ou températures extrêmes peut entraîner un risque pour la sécurité.



• **AVERTISSEMENT ! NE PAS COUVRIR :** Ne pas laisser pénétrer d'objets

quelconques dans les bouches d'aération, les entrées ou sorties d'air, et ne jamais recouvrir l'appareil de tissus, rideaux ou autres matières, car cela pourrait provoquer un choc électrique, surchauffer, incendier ou endommager l'appareil.

- S'assurer d'avoir les mains sèches avant de toucher l'appareil ou la fiche.
- Ne pas utiliser l'appareil si la fiche est endommagée, s'il est défectueux, s'il est tombé ou s'il a été endommagé de façon quelconque. Envoyer l'appareil au fabricant ou centre de service qualifié le plus proche pour inspection ou réparation.
- Brancher uniquement l'appareil sur une prise de courant facilement accessible, pour pouvoir rapidement en retirer la fiche en cas d'urgence.
- L'appareil doit uniquement être alimenté en branchant la fiche sur la prise de courant.
- Ne pas utiliser de rallonges ou de multiprises pour alimenter l'appareil.
- Lorsque la fiche est branchée, faire attention à ce que personne ne puisse tirer accidentellement ou trébucher sur le cordon.
- S'assurer que le cordon d'alimentation ne puisse pas être piétiné ou coincé.
- Pour retirer la fiche de la prise de courant, tirer sur la fiche et pas sur le cordon.
- Ne pas retirer la fiche de la prise de courant lorsque l'appareil est en marche.



- Ne pas laisser pendre le cordon d'alimentation sur des bords tranchants, et le garder éloigné d'objets chauds et de flammes nues.
- Ne pas déplacer ou ranger l'appareil avant qu'il ait refroidi.
- Éteindre l'appareil et retirer la fiche de la prise de courant si vous constatez des défauts ou des dommages pendant l'utilisation, si l'appareil n'est pas utilisé ou lorsque vous le nettoyez.
- Ne pas écraser, percer ou démonter l'appareil, cela pourrait endommager l'appareil.
- Débrancher l'appareil de la prise de courant lors d'orages ou lorsque l'appareil n'est pas utilisé pendant de longues périodes.
- Ne pas faire fonctionner l'appareil à l'aide d'une minuterie externe ou d'un système de télécommande séparé.
- Avant de nettoyer l'appareil, toujours le débrancher de la prise de courant.
- Ne pas ouvrir le boîtier car cela pourrait provoquer un choc électrique.
- Ne jamais immerger l'appareil dans l'eau ou tout autre liquide, pour éviter le risque de chocs électriques. Ne pas toucher l'appareil s'il est tombé à l'eau. Retirer la fiche de la prise de courant, éteindre l'appareil et ne plus l'utiliser.
- S'assurer que l'appareil et le cordon d'alimentation n'entrent pas en contact avec des sources de chaleur, telles qu'une plaque de cuisson brûlante ou une flamme nue.



• **AVERTISSEMENT !** Pour réduire le risque d'incendie ou de choc électrique, protéger l'appareil de ruissellement ou d'éclaboussures d'eau, et le tenir à l'écart d'objets remplis de liquides, tels que des vases. De tels objets ne doivent pas être placés sur l'appareil ou à proximité.

- La pile de la télécommande peut être remplacée.
- Ne pas placer la télécommande à proximité de produits qui deviennent chauds.
- En cas de fuite d'une pile, éviter le contact du liquide de la pile avec la peau ou les yeux. En cas de contact, rincer abondamment à l'eau et consulter un médecin.
- Tenir les piles hors de portée des enfants.
- Ne pas court-circuiter les contacts à l'intérieur du compartiment à piles ni les piles.
- Ne pas écraser, percer ou démonter l'appareil, cela pourrait endommager les piles.
- Ne pas jeter la télécommande dans le feu car la pile pourrait exploser.
- Ne pas exposer l'appareil, la télécommande ou les piles à des sources de chaleur excessive telles que le feu.
- Ne pas jeter la télécommande de l'appareil dans les ordures ménagères, car elle contient des piles. Pour jeter les piles, les amener à la station de recyclage locale. Contacter les autorités locales pour plus de détails.

### **Informations importantes, toujours observer ces instructions pour votre sécurité**

- Cet appareil peut être utilisé par les enfants de 8 ans et plus et les personnes ayant des capacités physiques, sensorielles ou mentales réduites ou un manque d'expérience et de connaissances, à condition qu'ils soient surveillés ou qu'ils aient reçu les instructions nécessaires pour utiliser l'appareil en toute sécurité et qu'ils soient conscients des risques possibles. Les enfants ne doivent pas jouer avec l'appareil. Le nettoyage et la maintenance ne doivent pas être effectués par des enfants, à moins qu'ils aient plus de 8 ans et qu'ils soient sous la surveillance d'un adulte.
- Utiliser l'appareil uniquement à l'intérieur, en lieux secs et pas à proximité d'eau ou d'autres liquides.



• **AVERTISSEMENT !** Cet appareil NE DOIT PAS être utilisé dans la salle de bains,

les buanderies ou d'autres endroits humides dans la maison.

- Ne jamais immerger l'appareil dans de l'eau ou tout autre liquide. Cela peut provoquer un choc électrique fatal !
- Éteindre l'appareil et retirer la fiche de la prise de courant lorsque l'appareil n'est pas utilisé ou lorsqu'il est nettoyé.
- Vérifier régulièrement si l'appareil n'est pas endommagé.
- Ne jamais utiliser l'appareil si la fiche est endommagée, si l'appareil est tombé par terre ou s'il présente d'autres dommages. En ce cas, présenter l'appareil à un expert pour inspection et le faire réparer si nécessaire.
- Ne jamais permettre à des enfants d'utiliser l'appareil sans surveillance. Les enfants ne peuvent pas estimer les risques liés à une utilisation incorrecte d'appareils électriques.
- Les enfants se trouvant à proximité de l'appareil doivent toujours être surveillés par un adulte.
- Ne jamais laisser l'appareil sans surveillance lorsqu'il est en cours d'utilisation.
- Tenir les entrées d'air de l'appareil propres afin qu'elles ne soient pas obstruées par de la poussière ou d'autres particules, pour éviter ainsi la surchauffe et le dysfonctionnement.

### 3) INSTALLATION ET UTILISATION DE L'APPAREIL

#### Première utilisation

Ouvrir l'emballage avec précaution avant d'en sortir l'appareil. S'assurer que l'appareil soit complet et en bon état. S'il y a des composants qui manquent ou qui sont endommagés, contacter le fournisseur et ne pas utiliser le produit. Conserver l'emballage ou le recycler conformément aux réglementations locales.

- Retirer tout matériau d'emballage de l'appareil.
- Nettoyer l'appareil avec un chiffon humide. Voir la section « Nettoyage et maintenance ».
- Continuer comme décrit dans la section « Utilisation de l'appareil ». Modes

#### Utilisation de l'appareil

Placer l'appareil sur une surface ferme et solide, dans une zone avec au moins 50 cm d'espace libre autour de l'appareil, générant une bonne circulation d'air.

Ne pas utiliser l'appareil à proximité de murs, rideaux ou autres objets qui pourraient bloquer les entrées et sorties d'air, entraînant une mauvaise circulation de l'air.



#### Panneau de contrôle

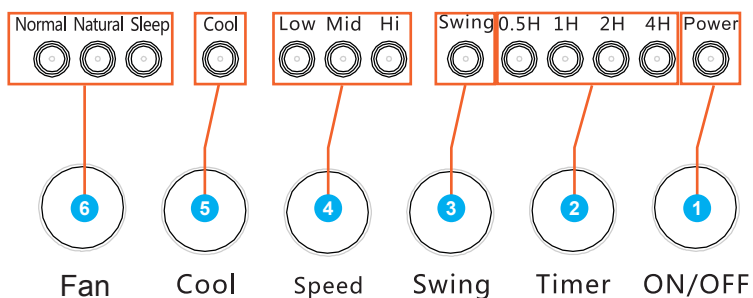

## PANNEAU DE CONTRÔLE:

- 1 Bouton MARCHE/ARRÊT
- 2 Bouton MINUTERIE
- 3 Bouton OSCILLATION
- 4 Bouton VITESSE DE VENTILATEUR (basse-moyenne-haute)
- 5 Bouton REFROIDISSEMENT
- 6 Bouton VENTILATEUR (normal-naturel-sommeil)

## Télécommande

La télécommande a une pile lithium CR2025 pré-installée, Retirer la languette de protection pour activer la pile de la télécommande.

Insérer / remplacer la pile de la télécommande :

- 1) Enfoncer le levier de sécurité.
- 2) Sortir le support à pile et retirer la pile usagée.
- 3) Placer une nouvelle pile CR2025 dans le support à pile en respectant la polarité (+/-) indiquée.
- 4) Remettre en place le support à pile.

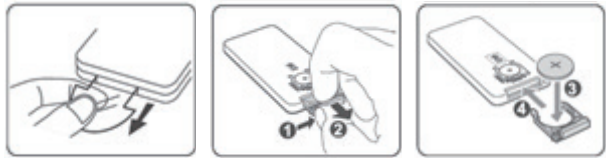
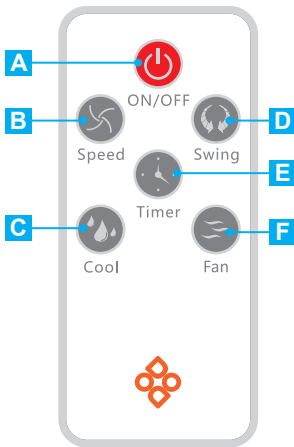

## TÉLÉCOMMANDE:

- A Bouton MARCHE/ARRÊT
- B Vitesse de VENTILATEUR
- C Mode REFROIDISSEMENT
- D Mode OSCILLATION
- E MINUTERIE
- F Bouton VENTILATEUR

## Modes

### Bouton MARCHE/ARRÊT

Brancher l'appareil uniquement dans une prise de courant facilement accessible. Lorsque l'appareil est branché, le voyant LED d'alimentation 1 sur le panneau de contrôle s'allume et un bip retentit.

Appuyer sur le bouton **MARCHE/ARRÊT** de l'appareil 1 ou de la télécommande **A** pour mettre en marche l'appareil.

Lorsque l'appareil est mis en marche, il démarre à une vitesse de ventilateur moyenne, après 3 secondes il passe en basse vitesse.

Lorsque l'appareil est mis en marche, il démarrera automatiquement en mode **Normal**. Pour éteindre l'appareil, appuyer encore une fois sur le bouton **MARCHE/ARRÊT** de l'appareil 1 ou de la télécommande **E** jusqu'à ce que le voyant LED d'alimentation 1 sur le panneau de contrôle s'éteigne.

## Mode VENTILATEUR

Vous pouvez ventiler la pièce. Dans ce mode l'air est circulé, créant une « sensation de brise », mais la pièce ne sera pas refroidie.

Appuyer sur le bouton **VENTILATEUR** de l'appareil **6** ou de la télécommande **F** jusqu'à ce que le voyant LED **VENTILATEUR**– Normal sur le panneau de contrôle s'allume.

La vitesse du ventilateur peut être réglée comme décrit sous « Vitesse de ventilateur ».

### Vitesse de ventilateur

Lorsque l'appareil est mis en marche, il démarre à une vitesse de ventilateur moyenne, après 3 secondes il passe en basse vitesse.

Appuyer plusieurs fois sur le bouton **VITESSE** de ventilateur de l'appareil **4** ou de la télécommande **B** pour sélectionner la vitesse voulue du ventilateur. Il y a 3 vitesses de ventilateur qui peuvent être sélectionnées : basse, moyenne & haute vitesse.

Lorsque vous appuyez sur la vitesse de ventilateur souhaitée, l'écran LED de ventilateur **4** affiche la vitesse sélectionnée.

**Remarque ! Cette fonction est uniquement disponible pour le mode de flux d'air NORMAL.**

## Mode OSCILLATION

Pour contrôler la direction horizontale (vers le haut/le bas) du flux d'air, ajuster manuellement les volets dans la sortie d'air **2**.

Pour contrôler la direction verticale (vers la droite/la gauche) du flux d'air, appuyer sur le bouton **OSCILLATION** de l'appareil **3** ou de la télécommande **D**.

## Flux d'air VENTILATEUR

L'appareil dispose de 3 modes de fonctionnement prédéfinis : normal – naturel – sommeil.

Appuyer sur le bouton de mode de l'appareil **6** ou de la télécommande **F** pour sélectionner le mode souhaité.

- Normal = vitesse de ventilateur fixe (la vitesse peut être choisie: basse – moyenne - haute)
- Vent naturel = la vitesse du ventilateur varie, pour un effet de vent naturel avec de temps en temps des rafales à haute vitesse. (la vitesse de ventilateur ne peut pas être choisie)
- Sommeil = la vitesse du ventilateur varie, pour un effet de vent naturel, variant entre basse et moyenne vitesse. (la vitesse de ventilateur ne peut pas être choisie)

## Mode REFROIDISSEMENT

Appuyer sur le bouton **REFROIDISSEMENT** de l'appareil **5** ou de la télécommande **C** jusqu'à ce que le voyant LED REFROIDISSEMENT sur le panneau de contrôle s'allume.

Lorsque vous utilisez l'appareil en mode de refroidissement, **le réservoir d'eau doit être rempli d'eau froide**. Pour refroidir plus longtemps, remplir d'eau les packs de glace et les congeler avant l'utilisation.

### Remplir le réservoir d'eau :

- Éteindre l'appareil et retirer la fiche de la prise de courant.
- Verser de l'eau propre et fraîche, un maximum de 5,5 litres d'eau.
- **Respecter les niveaux d'eau MIN & MAX. Il y a un indicateur de niveau à l'avant de l'appareil 9 & dans le réservoir d'eau lui-même.**
- Placer les packs de glace congelés 5 pour refroidir plus longtemps.
- Remettre le réservoir d'eau en place dans l'appareil et le fixer en tournant le verrou dans le sens horaire pour qu'il ne puisse pas être ouvert.
- Ne pas déplacer l'appareil lorsqu'il fonctionne, pour éviter de renverser l'eau.

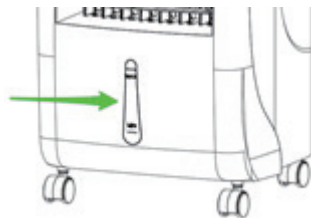

### Remarque !

- **NE PAS FAIRE FONCTIONNER EN MODE DE REFROIDISSEMENT LORSQUE LE RÉSERVOIR D'EAU EST VIDE**
- **UTILISER UNIQUEMENT DE L'EAU PROPRE ET FRAÎCHE, N'AJOUTER AUCUN ADDITIF !**



### Vidanger le réservoir d'eau :

- Éteindre l'appareil et retirer la fiche de la prise de courant.
- Ouvrir l'appareil en tournant le verrou dans le sens antihoraire et en sortir le réservoir d'eau.
- Retirer le bouchon de vidange 10 en bas à droite pour évacuer l'eau du réservoir.
- Lorsque le réservoir est vide, remettre en place le bouchon de vidange 10.
- Remettre le réservoir d'eau en place dans l'appareil et le fixer en tournant le verrou dans le sens horaire.

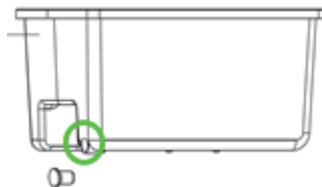

### Réglage de la minuterie

La minuterie peut être réglée pour une durée entre 0,5 et 7,5 heures.

Appuyer sur le bouton **MINUTERIE** de l'appareil 2 ou de la télécommande **E** pour sélectionner la durée souhaitée.

Chaque pression ajoutera une demi-heure à la minuterie et les LED correspondants s'allumeront.

Séquence de la minuterie : 0,5 – 1 – 1,5 – 2 – 2,5 – 3 – 3,5 – 4 – 4,5 – 5 – 5,5 – 6 – 6,5 – 7 – 7,5 – OFF

### Annulation de la minuterie

Appuyer sur le bouton **MINUTERIE** de l'appareil 2 ou de la télécommande **E** jusqu'à ce que tous les voyants LED de la minuterie soient éteints.

## 4) NETTOYAGE ET MAINTENANCE

### **Avertissement**

Avant de nettoyer l'appareil, toujours l'arrêter et retirer la fiche de la prise de courant.

#### **Nettoyage des filtres à air**

Il est recommandé de nettoyer le filtre à air chaque mois lors de l'utilisation de l'appareil. La poussière s'accumule sur les filtres, restreint le flux d'air, réduit l'efficacité et pourrait même endommager l'appareil. L'appareil dispose d'1 filtre à air à l'arrière.

Le filtre à air nécessite un nettoyage régulier et est amovible pour un nettoyage facile.

**Avertissement ! Ne jamais utiliser l'appareil sans les filtres à air mis en place !** Cela pourrait contaminer l'évaporateur.

#### **Il est recommandé de nettoyer le filtre en l'essuyant avec un chiffon humide.**

Si le filtre nécessite un nettoyage plus approfondi, le retirer de l'appareil.

- Arrêter l'appareil
- Retirer la fiche de la prise de courant.
- Retirer les 2 vis sur le dessus du filtre.
- Retirer le filtre de l'appareil.
- Utiliser un chiffon propre pour absorber la poussière de surface sur le filet du filtre. Si le filtre est extrêmement sale, utiliser de l'eau du robinet pour rincer le filtre.
- Entièrement sécher le filet filtrant avant de le replacer dans l'appareil.

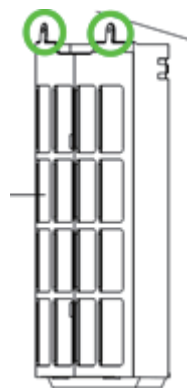

#### **Nettoyer l'appareil**

- Ne jamais utiliser de détergents agressifs ou abrasifs, d'alcool de nettoyage ou d'objets tranchants comme une brosse dure ou un couteau.
- Nettoyer l'extérieur du boîtier avec un chiffon humide.
- Puis sécher l'extérieur avec un chiffon sec.

#### **Remarque :**

- **L'appareil NE DOIT PAS être immergé dans l'eau.**

## 5) SPÉCIFICATIONS

- Tension d'entrée : 220 - 240 Vac – 50/60 Hz
- Consommation d'énergie : 65W
- Classe : II
- Capacité : 5,5L
- Vitesse d'air : 8-9 m/s
- Angle d'oscillation : 60°
- Niveau acoustique : ≤ 62 dB(A)
- Dimensions : 75 x 33 x 30 cm (h x p x l)
- Poids : 5,7 Kg

## 6) STOCKAGE & TRANSPORT

- Avant de stocker l'appareil, il doit d'abord être nettoyé conformément à la description dans ce manuel d'utilisation.
- Évacuer l'eau restante.
- L'eau évaporée dans l'appareil doit être bien séchée.
- L'appareil doit être stocké dans son emballage d'origine en position debout.
- Toujours stocker l'appareil dans un endroit sec et bien aéré et hors de portée des enfants.
- Protéger l'appareil de vibrations et de chocs pendant le transport.

Tous contenus et spécifications mentionnés dans ce manuel peuvent être modifiés sans préavis.

### INSTRUCTIONS POUR LA PROTECTION DE L'ENVIRONNEMENT

(DEEE, la directive relative aux déchets d'équipements électriques et électroniques)



Votre produit a été fabriqué en utilisant des matériaux de haute qualité et des composants qui peuvent être recyclés et réutilisés. À la fin de sa durée de vie, ce produit **ne doit pas** être jeté avec les ordures ménagères ordinaires, mais il doit être remis à un point de collecte spécial pour le recyclage des équipements électriques et électroniques. Ceci est indiqué dans le manuel utilisateur et sur l'emballage par un conteneur de déchets marqué d'un symbole de croix. Les matières premières utilisées sont appropriées pour le recyclage.

Par le recyclage des appareils usagés ou des matières premières, vous apportez une contribution importante à la protection de notre environnement. Informez-vous en local sur le point de collecte le plus proche.

### INHALT:

- 1) Teile und Merkmale des Geräts
- 2) Sicherheitsanweisungen
- 3) Installation und Verwendung des Geräts
- 4) Pflege und Reinigung
- 5) Produktmerkmale
- 6) Lagerung und Transport

### 1) TEILE UND MERKMALE DES GERÄTS

#### Gerät

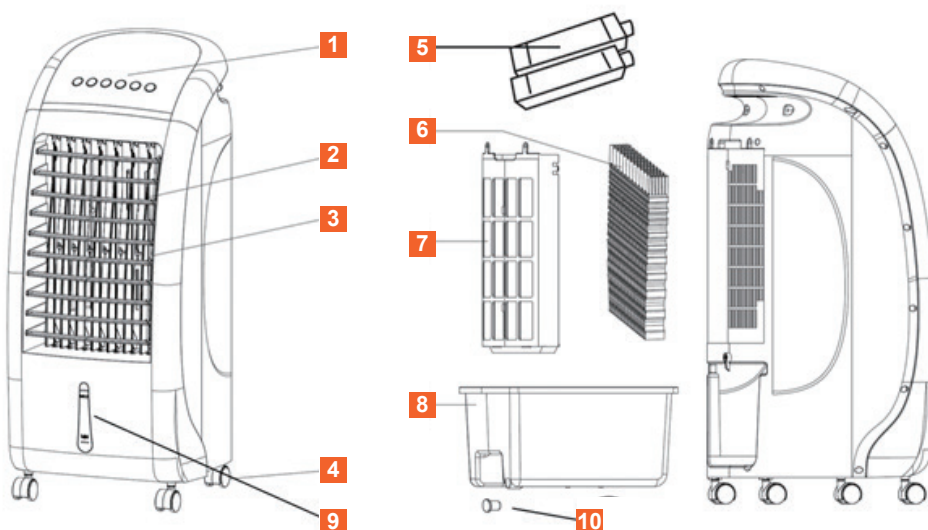

*Produktabbildungen können ohne vorherige Ankündigung geändert werden.*

#### TEILE UND MERKMALE DES GERÄTS:

- |   |                        |    |                     |
|---|------------------------|----|---------------------|
| 1 | Bedienfeld             | 6  | Wabenfilter         |
| 2 | Kurze Lüftungslamellen | 7  | Luftfilter          |
| 3 | Lange Lüftungslamellen | 8  | Wassertank          |
| 4 | Rollen                 | 9  | Wasserstandsanzeige |
| 5 | Kühlbox/Kühlakkus      | 10 | Ablassschraube      |





## 2) SICHERHEITSANWEISUNGEN

Ergreifen Sie immer die folgenden grundlegenden Sicherheitsmaßnahmen, bevor Sie den tragbaren Luftkühler 5,5 l (hiernach das „Gerät“ genannt) benutzen.



Bedienungsanleitung vor der Verwendung sorgfältig durchlesen

### Allgemeine Informationen

- Lesen Sie sich die Bedienungsanleitung sorgfältig durch und bewahren Sie diese sicher auf. Wenn Sie dieses Gerät an andere Personen weitergeben, geben Sie bitte auch diese Bedienungsanleitung mit.
- Verwenden Sie dieses Gerät nur entsprechend der Anweisungen in dieser Bedienungsanleitung.
- Setzen Sie das Gerät keiner mechanischen Beanspruchung aus.
- Bitte gehen Sie vorsichtig mit dem Gerät um. Stöße, Aufpralle oder Stürze, selbst aus geringer Höhe, können das Gerät beschädigen.
- Überprüfen Sie das Gerät vor dem Gebrauch auf sichtbare äußere Beschädigungen. Betreiben Sie das Gerät niemals, wenn es beschädigt ist
- Die Garantie erlischt sofort, wenn ein Schaden durch Nichtbeachtung dieser Bedienungsanleitung verursacht wurde. Der Hersteller haftet nicht für Schäden, die aufgrund der Missachtung dieser Bedienungsanleitung, Fahrlässigkeit oder aufgrund von Anwendungen verursacht wurden, die nicht den Bedingungen in dieser Bedienungsanleitung entsprechen.
- Halten Sie das Gerät von Kindern und Haustieren fern.
- Dieses Gerät ist kein Spielzeug und sollte unter strenger Aufsicht gehalten werden, um zu verhindern, dass Kinder das Gerät als Spielzeug benutzen.
- Halten Sie das Gerät von Kindern unter 8 Jahren fern.
- Halten Sie Kinder unter strenger Aufsicht um zu vermeiden, dass sie das Gerät als Spielzeug benutzen.
- Dieses Gerät kann von Kindern ab 8 Jahren und Menschen mit reduzierten körperlichen, sensorischen oder geistigen Fähigkeiten oder die keine Erfahrung und Wissen haben, benutzt werden, aber nur, wenn sie überwacht und angewiesen werden, wie das Gerät sicher verwendet wird, und sie die damit verbundenen Gefahren verstehen.
- Kinder dürfen dieses Gerät nicht ohne Aufsicht reinigen oder pflegen.
- Leeren Sie immer den Wassertank,
  - o bevor Sie das Gerät bewegen,
  - o bevor Sie das Gerät lagern,
  - o bevor Sie das Gerät reinigen oder warten,
  - o nachdem Sie das Gerät benutzt haben.
- Ziehen Sie immer den Stecker aus der Steckdose:
  - o bevor Sie das Gerät bewegen,
  - o bevor Sie das Gerät lagern,
  - o bevor Sie das Gerät reinigen oder warten,
  - o nachdem Sie das Gerät benutzt haben.
- Lassen Sie Reparaturen immer von einem qualifizierten Techniker durchführen. Versuchen Sie nie, das Gerät selbst zu reparieren. Unsachgemäße Reparaturen können große Gefahren für den Benutzer darstellen und führen zum Erlöschen jeglicher Garantieansprüche.

- Reparaturen dürfen nur von einem qualifizierten Kundendienst durchgeführt werden. Qualifizierter Kundendienst: Kundendienstabteilung des Herstellers oder Geschäfts, der/ das zur Durchführung solcher Reparaturen anerkannt und befugt ist, damit potenzielle Gefahren vermieden werden können. Wenn Probleme mit dem Gerät auftreten, geben Sie es bitte an diese Abteilung zurück.
- Der A-gewichtete Schalldruckpegel liegt unter 62 dB.
- Das Gerät ist nur für den häuslichen oder ähnlichen Gebrauch bestimmt, nicht für die professionelle Nutzung.
- Kippen Sie das Gerät nicht um.
- Halten Sie die Lufteinlass- und Luftauslassöffnungen von Hindernissen frei.
- Stecken Sie keine fremden Gegenstände in das Gerät.
- Stecken Sie keine Gegenstände oder Finger in die Lufteinlässe oder die Luftauslassöffnung des Geräts.
- Sitzen oder klettern Sie Sie nicht auf dem/das Gerät.
- Stecken oder installieren Sie keine Gegenstände auf das/dem Gerät.
- Verwenden oder lagern Sie das Gerät nicht in einer Umgebung mit starker statischer Elektrizität oder Magnetfeldern.



- **WARNHINWEIS!** Lassen Sie kein Verpackungsmaterial achtlos herumliegen. Kinder könnten es als gefährliches Spielmaterial verwenden. **Erstickungsgefahr!**

- Die Garantie erlischt sofort, wenn ein Schaden durch Nichtbeachtung dieser Bedienungsanleitung verursacht wurde. Der Hersteller haftet nicht für Schäden, die aufgrund der Missachtung dieser Bedienungsanleitung, Fahrlässigkeit oder aufgrund von Anwendungen verursacht wurden, die nicht den Bedingungen in dieser Bedienungsanleitung entsprechen.

## Strom, Batterien und Wärme

- Prüfen Sie vor dem Einsatz, ob die Netzspannung identisch mit der auf dem Typenschild des Geräts angegebenen Netzspannung ist.



- **WARNHINWEIS!** Stecken Sie nichts anderes in denselben Stromkreis oder dieselbe Wandsteckdose. Wenn Sie nicht sicher sind, ob Ihr Haus dieser Vorgabe entspricht, ziehen Sie vor der Verwendung des Geräts einen zugelassenen Elektriker zu Rate. Brandgefahr, Überhitzung, Fehlfunktion, Sachbeschädigung, Verletzung oder sogar Tod können sich ergeben, wenn diese Anweisung nicht eingehalten wird!
- Das Gerät nicht draußen benutzen. Es kann ein Sicherheitsrisiko darstellen kann, wenn das Gerät draußen Elementen wie Regen, Schnee, Sonne, Wind oder extremen Temperaturen ausgesetzt wird.



- **WARNHINWEIS! NICHT ABDECKEN:** Lassen Sie keine fremden Gegenstände in die Belüftung, Lufteinlass- oder Luftauslassöffnung eindringen oder diese blockieren und decken Sie das Gerät nie mit Tüchern oder Vorhängen oder anderem Material ab, da dies zu einem Stromschlag, Überhitzung, Brand oder Schäden am Gerät führen kann.
- Vergewissern Sie sich, dass Ihre Hände trocken sind, bevor Sie das Gerät oder den Stecker berühren.
- Benutzen Sie das Gerät nicht, wenn es einen beschädigten Netzstecker hat oder defekt geworden, gefallen ist oder in irgendeiner Weise beschädigt wurde. Geben Sie das Gerät zur Inspektion und Reparatur beim Hersteller oder beim nächstgelegenen qualifizierten Kundendienst ab.
- Stecken Sie das Gerät nur in eine leicht zugängliche Netzsteckdose, damit Sie im Notfall

den Stecker schnell aus der Netzsteckdose ziehen können.

- Das Gerät darf nur betrieben werden, indem der Stecker in die Netzsteckdose gesteckt wird.
- Benutzen Sie keine Verlängerungskabel oder Steckdosenleisten, um das Gerät zu betreiben.
- Beim Einstecken des Steckers darauf achten, dass er nicht versehentlich herausgezogen werden oder dass man darüber stolpern kann.
- Achten Sie darauf, dass niemand auf das Netzkabel treten oder es einklemmen kann.
- Ziehen Sie beim Entfernen des Steckers aus der Steckdose am Stecker, nicht am Kabel.
- Ziehen Sie den Stecker nicht aus der Netzsteckdose, wenn das Gerät eingeschaltet ist.
- Das Netzkabel darf nicht über scharfen Kanten hängen. Halten Sie es von heißen Objekten und offenen Flammen fern.
- Bewegen oder lagern Sie das Gerät nicht, bevor es abgekühlt ist.
- Schalten Sie das Gerät aus und entfernen Sie den Netzstecker, wenn bei der Verwendung Fehlfunktionen auftreten, Sie Schäden feststellen oder wenn es nicht in Gebrauch ist oder gereinigt wird.
- Das Gerät darf nicht zerdrückt, durchstochen oder auseinandergenommen werden, da es dadurch beschädigt werden kann.
- Ziehen Sie das Gerät bei Gewitter oder längerer Nichtbenutzung aus der Netzsteckdose.
- Betreiben Sie das Gerät nicht mit einer externen Zeitschaltuhr oder einer separaten Fernbedienung.
- Schalten Sie das Gerät vor der Reinigung immer aus und ziehen Sie es aus der Netzsteckdose.
- Öffnen Sie das Gehäuse nicht, da dies zu einem Stromschlag führen kann.
- Tauchen Sie das Gerät niemals in Wasser oder in eine andere Flüssigkeit, um ein Stromschlagrisiko zu verhindern. Berühren Sie das Gerät nicht, wenn es ins Wasser gefallen ist. Trennen Sie das Gerät von der Netzsteckdose, während das Gerät ausgeschaltet ist und benutzen Sie es nicht wieder.
- Achten Sie darauf, dass das Gerät nicht an Hitzequellen, wie eine heiße Kochplatte oder offenes Feuer, gelangt.



- **WARNHINWEIS!** Um die Brand- oder Stromschlaggefahr zu reduzieren, muss das Gerät vor Wassertropfen und Wasserspritzern geschützt werden. Halten Sie es von Objekten, die mit Flüssigkeiten gefüllt sind, wie Vasen, fern. Solche Gegenstände sollten nicht auf das Gerät oder in dessen Nähe gestellt werden.
- Die Batterie der Fernbedienung kann ausgewechselt werden.
- Legen Sie die Fernbedienung nicht in die Nähe von heißen Gegenständen.
- Wenn die Batterie ausläuft, nicht zulassen, dass Batterieflüssigkeit in Kontakt mit Haut oder Augen kommt. Wenn Sie mit Batterieflüssigkeit in Kontakt gekommen sind, waschen Sie die betroffene Stelle mit reichlich Wasser und holen ärztlichen Rat ein.
- Batterien außerhalb der Reichweite von Kindern aufbewahren.
- Die Kontakte innerhalb des Batteriefachs oder andere Batterien nicht kurzschließen.
- Das Gerät nicht zerdrücken, durchstechen, zerlegen, da sonst die Batterien beschädigt werden können.
- Die Fernbedienung nicht im Feuer entsorgen, weil die Batterie explodieren könnte.
- Das Gerät, die Fernbedienung und die Batterien nicht übermäßiger Wärmezufuhr wie Feuer aussetzen.
- Die Fernbedienung des Geräts nicht im Haushaltsmüll entsorgen, weil sie Batterien enthält. Batterien können an Ihren lokalen Recycling-Stationen entsorgt werden. Erkundigen Sie sich bei Ihrer Kommunalverwaltung nach den Einzelheiten.

Wichtige Informationen, befolgen Sie zu Ihrer Sicherheit immer diese Anweisungen

- Dieses Gerät kann von Kindern ab 8 Jahren und von Personen mit körperlichen, sensorischen oder geistigen Einschränkungen sowie mangelnder Erfahrung und Wissen verwendet werden, sofern sie beaufsichtigt werden oder in der sicheren Verwendung des Geräts unterwiesen wurden und sich der möglichen Gefahren bewusst sind. Kinder dürfen mit dem Gerät nicht spielen. Reinigung und Wartung dürfen nicht von Kindern unter 8 Jahren ausgeführt werden. Ab 8 Jahren müssen sie beaufsichtigt werden.
- Verwenden Sie das Gerät nur in Innenräumen, in trockenen Bereichen und nicht in der Nähe von Wasser oder anderen Flüssigkeiten.



• **WARNHINWEIS!** Dieses Gerät sollte NICHT in Badezimmern, Waschbereichen und ähnlichen feuchten Innenräumen verwendet werden.

- Tauchen Sie das Gerät niemals in Wasser oder in eine andere Flüssigkeit. Dies kann einen tödlichen Stromschlag verursachen!
- Schalten Sie das Gerät aus und ziehen Sie den Netzstecker aus der Steckdose, wenn das Gerät nicht benutzt oder es gereinigt wird.
- Überprüfen Sie das Kabel regelmäßig auf Schäden.
- Verwenden Sie das Gerät nicht, wenn das Netzkabel Anzeichen von Schäden aufweist, wenn das Gerät auf den Boden gefallen ist oder andere Beschädigungen zu sehen sind. Das Gerät muss in solchen Fällen von einem Experten geprüft und nötigenfalls repariert werden.
- Kinder dürfen das Gerät niemals unbeaufsichtigt verwenden. Kinder können Gefahren, die von einer falschen Benutzung elektrischer Geräte ausgehen, nicht einschätzen.
- Kinder, die sich in der Nähe des Gerätes aufhalten, müssen stets von einem Erwachsenen beaufsichtigt werden.
- Lassen Sie das Gerät niemals unbeaufsichtigt, wenn es in Betrieb ist.
- Halten Sie die Lufteintrittsöffnungen des Geräts sauber, sodass sie nicht durch Staub oder andere Partikel blockiert werden können, um so Überhitzung und Fehlfunktionen zu vermeiden.

### 3) INSTALLATION UND VERWENDUNG DES GERÄTS

#### Erste Verwendung

Öffnen Sie die Verpackung vorsichtig, bevor Sie das Gerät herausnehmen. Stellen Sie sicher, dass das Gerät vollständig und unbeschädigt ist. Sollten Teile fehlen oder beschädigt sein, kontaktieren Sie den Lieferanten und verwenden Sie das Produkt nicht. Die Verpackung sollte aufbewahrt oder in Übereinstimmung mit den örtlichen Vorschriften recycelt werden.

- Entfernen Sie sämtliches Verpackungsmaterial vom Gerät.
- Reinigen Sie das Gerät mit einem feuchten Tuch. Bitte sehen Sie sich den Abschnitt „Pflege und Reinigung“ an.
- Fahren Sie mit dem Verfahren im Abschnitt „Benutzung des Geräts“ fort.

## Benutzung des Geräts

Stellen Sie das Gerät auf eine feste und stabile Oberfläche in einem Bereich mit mindestens 50 cm freien Platz um das Gerät herum, um eine richtige Luftzirkulation zu erzeugen. Betreiben Sie das Gerät nicht in der Nähe von Wänden, Vorhängen oder anderen Gegenständen, welche Lufteinlässe und Luftauslassöffnung blockieren können, was zu einer schlechten Luftzirkulation führt.

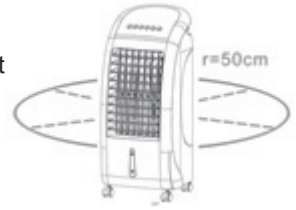

## Bedienfeld

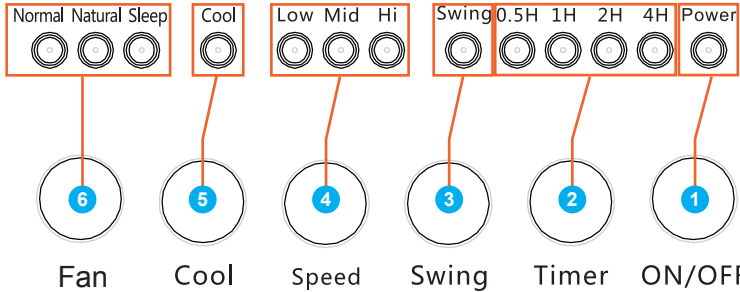

### BEDIENFELD:

- 1 Ein-/Ausschalter
- 4 Taste für Gebläsegeschwindigkeit
- 2 Timer-Taste
- 5 Kühltaste
- 3 Schwenkmodus-Taste
- 6 Gebläsetaste (normal-natürlich-schlafend)

## Fernbedienung

In der Fernbedienung ist eine Lithium-Batterie (CR2025) vorinstalliert. Entfernen Sie die Schutzlasche, um die Batterie in der Fernbedienung zu aktivieren.

Einlegen/austauschen der Batterie in der Fernbedienung:

- 1) Drücken Sie auf die Sicherheitsverriegelung.
- 2) Ziehen Sie das Batteriefach heraus und nehmen Sie die alte Batterie heraus.
- 3) Legen Sie eine neue Batterie (CR2025) richtig gepolt (+/-) wie angegeben in das Batteriefach ein.
- 4) Setzen Sie das Batteriefach wieder ein.

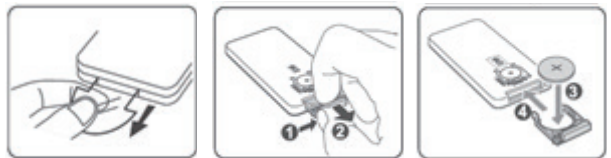
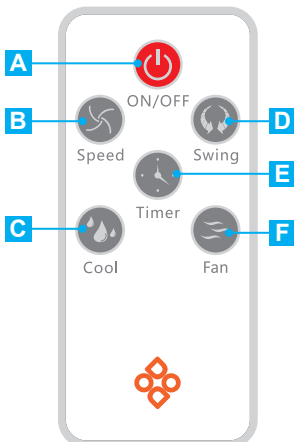

### FERNBEDIENUNG:

- A Ein-/Ausschalter
- B Gebläsegeschwindigkeit
- C Kühlmodus
- D Schwenkmodus
- E Timer
- F Gebläsetaste

## Modi

### Ein-/Ausschalter

Schließen Sie das Gerät nur an eine gut erreichbare Netzsteckdose an. Wenn es angeschlossen ist, leuchtet die Power-LED-Anzeigelampe **1** auf dem Bedienfeld auf und es ertönt ein Piepton.

Drücken Sie den **Ein-/Ausschalter** auf dem Gerät **1** oder auf der Fernbedienung **A**, um das Gerät einzuschalten.

Wenn das Gerät eingeschaltet ist, beginnt es mit der mittleren Gebläsegeschwindigkeit, nach 3 Sekunden wird es in die niedrige Geschwindigkeit wechseln.

Wenn Sie das Gerät einschalten, wird es automatisch im **Normal**-Modus starten.

Zum Ausschalten des Geräts drücken Sie den **Ein-/Ausschalter** auf dem Gerät **1** oder auf der Fernbedienung **A** erneut, bis die Power-LED-Anzeigelampe **1** auf dem Bedienfeld erlischt.

### GEBLÄSE-Taste

Sie können Ihren Raum lüften. In diesem Modus wird die Luft zirkuliert, sodass das Gefühl einer „Brise“ entsteht, aber der Raum wird nicht gekühlt.

Drücken Sie die **GEBLÄSE**-Taste auf dem Gerät **6** oder auf der Fernbedienung **F**, bis die LED-Anzeigelampe für **GEBLÄSE** - Normal auf dem Bedienfeld aufleuchtet.

Sie können die erforderliche Gebläsegeschwindigkeit wie unter „Gebläsegeschwindigkeit“ beschrieben auswählen.

### Gebläsegeschwindigkeit

Wenn das Gerät eingeschaltet ist, beginnt es mit der mittleren Gebläsegeschwindigkeit, nach 3 Sekunden wird es automatisch in die niedrige Geschwindigkeit wechseln.

Drücken Sie wiederholt die Taste für die **Gebläsegeschwindigkeit** auf dem Gerät **4** oder auf der Fernbedienung **B**, bis die erforderliche Gebläsegeschwindigkeit ausgewählt wurde. Es gibt 3 auswählbare Gebläsegeschwindigkeiten: hohe, mittlere und niedrige Geschwindigkeit.

Während Sie die erforderliche Gebläsegeschwindigkeit drücken, wird das LED-Display für die Geschwindigkeit **4** die ausgewählte Geschwindigkeit anzeigen.

**Hinweis! Diese Funktion ist nur im NORMALEN Luftstrommodus möglich.**

### Schwenkmodus

Zur Steuerung der horizontalen Richtung (oben/unten) des Luftstroms stellen Sie die Lüftungslamelle im Luftauslass **2** per Hand ein.

Zur Steuerung der vertikalen (links/rechts) Richtung des Luftstroms drücken Sie die Taste zum **SCHWENKEN** auf dem Gerät **3** oder auf der Fernbedienung **D**

### Gebläse-Luftstrom

Das Gerät hat 3 auswählbare Modusfunktionen: normal - natürlich - schlafend.

Drücken Sie die Modus-Taste auf dem Gerät **6** oder auf der Fernbedienung **F**, um den gewünschten Modus auszuwählen.

- Normal = reguläre unveränderliche Gebläsegeschwindigkeit (wählbare Geschwindigkeiten: niedrig - mittel - hoch)
- Natürlicher Wind = wechselnde Gebläsegeschwindigkeiten, sorgen für eine natürliche

Windbrise mit einigen schnellen Brisen. (Gebläsegeschwindigkeit ist nicht wählbar)

- Schlafender Wind = wechselnde Gebläsegeschwindigkeiten, sorgen für eine natürliche Windbrise mit niedriger und mittlerer Geschwindigkeit. (Gebläsegeschwindigkeit ist nicht wählbar)

### Kühlmodus

Drücken Sie die **Kühltaste** auf dem Gerät **5** oder auf der Fernbedienung **C**, bis die LED-Kühlanzeigelampe auf dem Bedienfeld aufleuchtet.

Bei der Benutzung des Geräts im Kühlmodus, **muss der Wassertank mit kaltem Wasser gefüllt werden**. Um eine längere Kühlfunktion zu erreichen, füllen Sie die Kühlakkus mit Wasser und frieren Sie diese vor der Benutzung ein.

### Füllen des Wassertanks:

- Schalten Sie das Gerät aus und trennen Sie es von der Stromversorgung.
- Füllen Sie sauberes frisches Wasser ein, höchstens 5,5 Liter.
- **Beachten Sie die MIN und MAX Wasserstände. Auf der Vorderseite des Geräts befindet sich eine Anzeige 9 sowie auch im Wassertank selbst.**
- Legen Sie die gefrorenen Kühlakkus **5** für längere Kühlleistung ein.
- Schieben Sie den Wassertank wieder in das Gerät und sichern Sie ihn, indem Sie den Verschluss im Uhrzeigersinn drehen, damit er nicht geöffnet werden kann.
- Bewegen Sie das Gerät nicht, wenn es in Betrieb ist, um ein Verschütten von Wasser zu vermeiden.

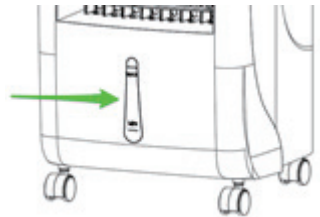

### Hinweis!

- **STELLEN SIE DEN KÜHLMODUS NICHT OHNE WASSER IM WASSERTANK EIN**
- **VERWENDEN SIE NUR SAUBERES FRISCHES WASSER UND FÜGEN SIE KEINE ZUSÄTZE HINZU!**

### Leeren des Wassertanks:

- Schalten Sie das Gerät aus und trennen Sie es von der Stromversorgung.
- Öffnen Sie den Wassertank, indem Sie den Verschluss

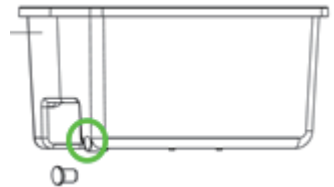

gegen den Uhrzeigersinn drehen und ziehen Sie den Behälter heraus.

- Entfernen Sie die Schraube **10** rechts unten, um das Wasser aus dem Tank ablaufen zu lassen.
- Wenn der Tank leer ist, setzen Sie die Schraube **10** wieder richtig ein.
- Schieben Sie den Wassertank wieder in das Gerät und sichern Sie ihn, indem Sie den Verschluss im Uhrzeigersinn drehen.

### Timer-Einstellung

Der Timer kann von 0,5 bis auf 7,5 Stunden eingestellt werden.

Drücken Sie die **TIMER**-Taste auf dem Gerät **2** oder auf der Fernbedienung **E**, um die gewünschte Timer-Einstellung auszuwählen.

Jeder Druck wird 0,5 Stunden zur Timer-Einstellung hinzufügen und die entsprechenden LEDs werden aufleuchten.

Die Reihenfolge des Timers: 0,5 - 1 - 1,5 - 2 - 2,5 - 3 - 3,5 - 4 - 4,5 - 5 - 5,5 - 6 - 6,5 - 7 - 7,5 - AUS

Löschen des eingestellten Timers

Drücken Sie die **TIMER**-Taste auf dem Gerät **2** oder auf der Fernbedienung **E**, bis alle Timer-LEDs ausgeschaltet sind.

#### 4) PFLEGE UND REINIGUNG

##### **Warnhinweis**

Vor der Reinigung des Geräts schalten Sie es immer aus, trennen Sie es von der Stromversorgung.

##### **Reinigung der Luftfilter**

Es wird empfohlen, die Luftfilter monatlich zu reinigen, wenn Sie das Gerät nutzen. Auf den Filtern sammelt sich Staub und schränkt den Luftfluss ein und reduziert die Effizienz und könnte das Gerät sogar beschädigen. Das Gerät hat 1 Luftfilter auf der Rückseite.

Der Luftfilter sollte regelmäßig gereinigt und kann zur einfachen Reinigung entfernt werden.

**Warnhinweis! Benutzen Sie das Gerät nicht, wenn die Luftfilter nicht eingesetzt sind!**

Dies kann den Verdampfer verunreinigen.

**Es wird empfohlen, den Filter durch das Abwischen mit einem feuchten Tuch zu reinigen.**

Falls der Filter eine gründlichere Reinigung benötigt, entfernen Sie ihn aus dem Gerät.

- Schalten Sie das Gerät aus
- Ziehen Sie den Stecker aus der Netzsteckdose.
- Entfernen Sie die 2 Schrauben oben auf dem Filter.
- Entfernen Sie den Filter aus dem Gerät.
- Nutzen Sie einen sauberen Lappen, um den Staub auf der Oberfläche des Filtergitters aufzunehmen. Wenn der Filter sehr schmutzig ist, benutzen Sie Leitungswasser zum Abspülen des Filters.
- Trocknen Sie das Filtergitter vollkommen, bevor Sie es wieder in das Gerät einsetzen.

##### **Reinigung des Geräts**

- Verwenden Sie niemals aggressive oder scheuernde Reinigungsmittel, Reinigungsalkohol oder scharfe Gegenstände wie harte Bürsten oder Messer.
- Reinigen Sie das äußere Gehäuse mit einem feuchten Tuch.
- Trocknen Sie das Gehäuse mit einem trockenen Tuch ab.

**Hinweis:**

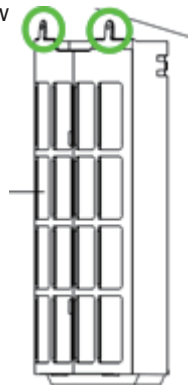



- Das Gerät **DARF NICHT** in Wasser getaucht werden.

### 5) TECHNISCHE DATEN

- Eingangsspannung: 220 - 240 V AC - 50/60 Hz
- Leistungsverbrauch: 65 W
- Klasse: II
- Kapazität: 5,5 l
- Luftstromgeschwindigkeit: 8 -9 m/s
- Schwingungsgrad: 60°
- Lautstärke: ≤ 62 dB(A)
- Maße: 75 x 33 x 30 cm (L x T x B)
- Gewicht: 5,7 kg

### 6) LAGERUNG UND TRANSPORT

- Wenn Sie das Gerät aufbewahren, sollte es zuerst, wie in der Bedienungsanleitung beschrieben, gereinigt werden.
- Entleeren Sie das restliche Wasser.
- Die Verdampfung im Gerät muss gut ausgetrocknet sein.
- Das Gerät sollte in der Originalverpackung in aufrechter Position aufbewahrt werden.
- Bewahren Sie das Gerät immer in einem trockenen und gut belüfteten Raum und außerhalb der Reichweite von Kindern auf.
- Schützen Sie das Gerät während des Transports gegen Vibrationen und Stöße.

Die Änderung aller Inhalte und der technischen Daten in dieser Anleitung ist ohne vorherige Ankündigung vorbehalten.

### ANWEISUNGEN ZUM SCHUTZ DER UMWELT

(EEAG, Rückgewinnung von Elektro- und Elektronik-Altgeräten)



Ihr Produkt wurde aus hochwertigen Materialien und Komponenten hergestellt, die man recyceln und wiederverwenden kann. Am Ende seiner Lebensdauer darf dieses Produkt **nicht** im normalen Hausmüll entsorgt werden, sondern muss zu einer speziellen Sammelstelle für das Recycling von elektrischen und elektronischen Geräten gebracht werden. Der Mülleimer ist durchgestrichen. Weitere Informationen finden Sie in der Bedienungsanleitung oder auf der Verpackung. Die Rohstoffe sind wiederverwertbar.

Durch die Wiederverwertung der Altgeräte oder Rohstoffe leisten Sie einen wichtigen Beitrag zum Schutz unserer Umwelt. Sie können die nächstgelegene Sammelstelle bei Ihrer Gemeinde erfragen.



# EC Declaration Of Conformity

We,  
Mascot Online BV  
Veluwezoom 32  
1327 AH Almere  
The Netherlands

Declare under our sole responsibility that the product:

- Product Brand: Dutch Originals
- Product Model No: DO-CH-ACL055RT
- Product Description: Mobile air cooler 5.5L + remote control
- Product Rating: 220 - 240 Vac, 50/60 Hz, Class II, 65W

Following the provisions of the Directives:

- Electromagnetic Compatibility (EMC): 2014/30/EU
- Energy Related products (ERP): 2009/125/EC, amending (EU) 2016/2282
- Low Voltage Directive (LVD): 2014/35/EU
- Restriction of the use of certain Hazardous Substances in Electrical and Electronic Equipment (RoHS) Directive: 2011/65/EU, with its amendment 2015/863/EU

And standards to which Conformity is declared:

EMC:

- EN 55014-1:2017
- EN 55014-2:2015
- EN 61000-3-2:2014
- EN 61000-3-3:2013

ERP:

- Commission Regulation (EU) No. 206/2012 of 6 March 2012 and Amending Commission Regulation (EU) 2016/2282 implementing Directive 2009/125/EC of the European Parliament and of the Council with regard to ecodesign requirements for air conditioners and comfort fans

LVD:

- EN 60335-1:2012+AC:2014+A11:2014+A13:2017
- EN 60335-2-80:2003+A1:2004+A2:2009
- EN 60335-2-98:2003+A1:2005+A2:2008
- EN 62233:2008

Date & place of issue: Almere, 01-01-2020

Authorized Signature name: B. van Dijk  
Title: Managing Director



