

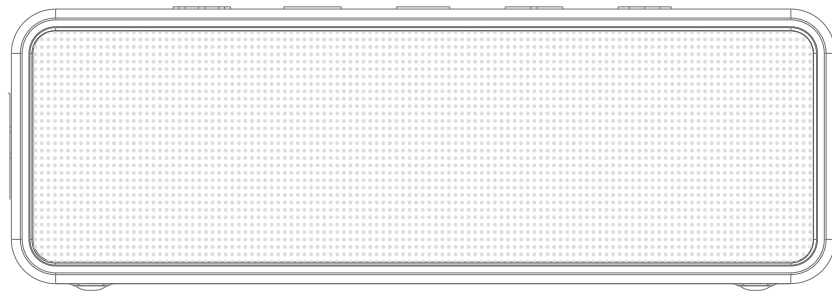

INSTRUCTION MANUAL

20W Speaker



Onderdelen

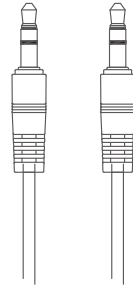

3,5mm-audiokabel

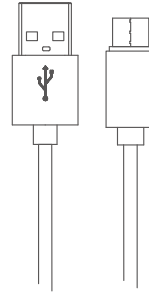

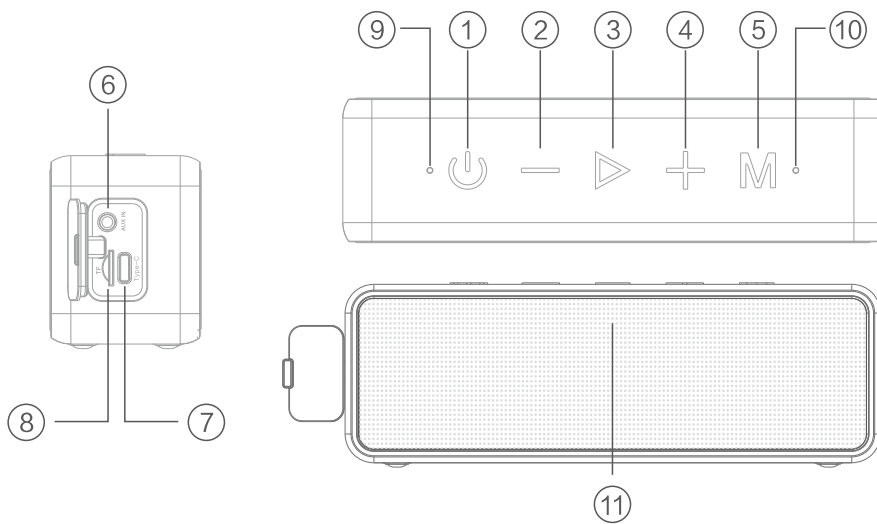

Type-C-oplaadkabel





- | | |
|---|-------------------------|
| ① Aan/uit | ⑥ AUX-ingang |
| ② Volume-/vorige track | ⑦ Oplaadpoort |
| ③ Play/pauzeren/telefoonoproep beantwoorden of weigeren | ⑧ MicroSD-kaartsleuf |
| ④ Volume+/volgende track | ⑨ Stroomindicatielampje |
| ⑤ Modus | ⑩ Statusindicatielampje |
| | ⑪ Mic |

Parameter

Model	Vlectro 20W Speaker	Frequentierespons	115 Hz-15 KHz
Bluetooth-versie	5,0	Vervorming	≤ 1,0%
Zendbereik	≥ 18 m (open veld)	Driveereenheid	48 mm
Uitgangsvermogen	10W X 2	Speelduur	≥ 15 uur (op 50% volume)
Batterij	7,4 V, 1800 mAh	Oplaadtijd	≤ 3 uur
Voeding	Type-C 5 V/2,4 A	Afmetingen product	186*62*50 mm

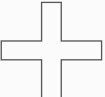
Toets	Handeling	Instructie
	Kort indrukken	<ol style="list-style-type: none"> 1. Druk als de luidspreker is uitgeschakeld kort om de luidspreker in te schakelen; met opstartherinnering 2. Druk als de luidspreker is ingeschakeld kort om de luidspreker uit te schakelen; met uitschakelherinnering 3. Druk als de luidspreker is ingeschakeld en is verbonden met een Bluetooth-apparaat één keer kort om de spraakassistent te activeren
	Lang indrukken	<ol style="list-style-type: none"> 1. Druk als de luidspreker is uitgeschakeld 2 seconden om de luidspreker in te schakelen 2. Druk als de luidspreker is ingeschakeld 2 seconden om de luidspreker uit te schakelen
	Kort indrukken	Volume verlagen; er zijn in totaal 16 volumeniveaus
	Lang indrukken	Vorige track
	Kort indrukken	<ol style="list-style-type: none"> 1. Tijdens het afspelen van muziek: druk kort om het afspelen te starten/stoppen 2. Bij het ontvangen van een oproep: druk kort om de oproep te beantwoorden 3. Tijdens een oproep: druk kort om op te hangen 4. Bij verbinding via bluetooth: druk twee keer snel om het laatstgekozen nummer te bellen

	Lang indrukken	<ol style="list-style-type: none"> 1. Bij verbinding via bluetooth: druk 2 seconden om de verbinding te verbreken 2. Bij het ontvangen van een oproep: druk 2 seconden om de oproep te weigeren 3. Als het systeem is vastgelopen of niet naar behoren functioneert, druk dan 6 seconden om automatisch te resetten en de stroom uit te schakelen
	Kort indrukken	Volume verhogen; er zijn in totaal 16 volumeniveaus
	Lang indrukken	Volgende track
	Kort indrukken	Druk kort om de modus over te schakelen naar: BT, MicroSD, AUX (plaatsen vanaf de achterkant heeft de voorkeur)
	Lang indrukken	<ol style="list-style-type: none"> 1. Druk 2 seconden om over te schakelen naar verbinding maken in de TWS-modus, druk in de TWS-modus 2 seconden om de TWS-verbinding te verbreken 2. Druk 5 seconden om de koppelingsinformatie te wissen en automatisch uit te schakelen, met een herinnering

Instructies indicatielampje

1. Het statusindicatielampje aan de rechterkant

- a. Het blauwe lampje knippert wanneer de luidspreker wacht op verbinding en blijft blauw branden nadat de Bluetooth-verbinding tot stand is gebracht.
- b. In de MicroSD-modus blijft het indicatielampje blauw branden; in de AUX-modus blijft het indicatielampje blauw branden.

2. Het stroomindicatielampje aan de linkerkant

- a. Als de luidspreker is ingeschakeld, wordt het stroomindicatielampje wit.
- b. Als het volume maximaal of minimaal is ingesteld, knippert het witte indicatielampje.
- c. Tijdens het opladen brandt het lampje constant rood; als de batterij bijna leeg is, knippert het lampje rood.

MicroSD-/AUX-modus

1. Ondersteuning voor het lezen van MicroSD-kaarten van maximaal 64 GB en muziekbestanden met de volgende indelingen: APE/FLAC/WAV/MP3.
2. Plaats een MicroSD-kaart, de luidspreker speelt de audiobestanden op de MicroSD-kaart automatisch af.
3. Er kan een 3,5mm-audiokabel worden aangesloten op de luidspreker om muziek af te spelen. Als uw apparaat is aangesloten op de Vlectro 20W Speaker, druk dan op 'M' om te schakelen tussen MicroSD en AUX.

Koppelen via Bluetooth

Als de luidspreker is ingeschakeld, knippert het blauwe indicatielampje. Ga naar de Bluetooth-instellingen op uw apparaat, zoek naar 'Vlectro 20W Speaker' en selecteer deze om te koppelen.

TWS

TWS staat voor 'True Wireless Stereo'. Dit wil zeggen dat twee Bluetooth-luidsprekers kunnen worden gekoppeld en synchroon muziek kunnen afspelen.

Uw apparaat koppelen

1. Zorg ervoor dat de twee luidsprekers die u wilt koppelen niet zijn verbonden met uw Bluetooth-apparaat voordat ze worden ingeschakeld. Schakel de luidsprekers vervolgens in.
2. Selecteer een van beide luidsprekers. Druk 2 seconden op de modusknop totdat u een indicatietoontoon hoort.
3. Nadat het koppelen is geslaagd, blijft het indicatielampje op een van beide luidsprekers blauw branden en knippert het indicatielampje op de andere luidspreker blauw.
4. Selecteer de zoekmodus op uw apparaat, wacht tot uw apparaat 'Vlectro 20W Speaker' vindt, selecteer de luidspreker en maak verbinding.
5. Het indicatielampje op beide luidsprekers wordt blauw wanneer uw apparaat verbinding heeft gemaakt. Ze werken vervolgens samen als een stereogeluidssysteem.
6. Zodra de luidsprekers de eerste keer met succes zijn gekoppeld, worden ze de volgende keer automatisch gekoppeld zonder de bovenstaande koppelingsprocedure.
7. Als de luidspreker die u wilt gebruiken al gekoppeld is, wordt aanbevolen 5 seconden op de modusknop te drukken om de stroom geforceerd uit te schakelen. Start de luidspreker daarna opnieuw op en laat de luidspreker koppelen met de gewenste nieuwe luidspreker volgens de bovenstaande stappen 1 tot en met 5.
8. Als de luidsprekers zijn gekoppeld, kan alleen de hoofdluidspreker worden gebruikt bij het beantwoorden van de telefoon.

Composants

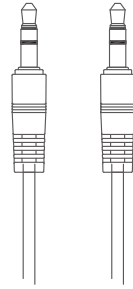

Câble audio de 3,5 mm

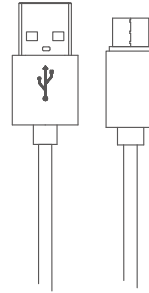

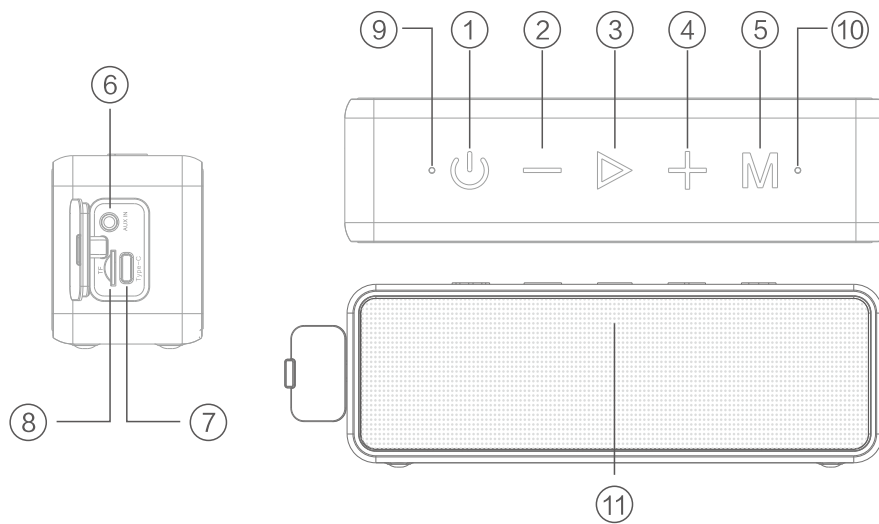

Câble de charge de Type C





- | | |
|---|-------------------------|
| ① Allumer/Eteindre | ⑥ Entrée AUX IN |
| ② Volume-/Piste précédente | ⑦ Port de charge |
| ③ Lecture/Pause/Répondre ou rejeter un appel téléphonique | ⑧ Fente pour carte TF |
| ④ Volume+/Piste suivante | ⑨ Voyant d'alimentation |
| ⑤ Mode | ⑩ Voyant d'état |
| | ⑪ Micro |

Caractéristiques

Modèle	Vlectro 20W Speaker	Fréquence de réponse	115Hz-15KHz
Version du Bluetooth	5.0	Distorsion	≤1,0%
Portée effective de la transmission	≥18 m (en champ ouvert)	Haut-parleur	48 mm
Puissance de sortie	10w X2	Autonomie	≥15 heures (@50% du Volume)
Batterie	7,4V et 1800 mAh	Temps de charge	≤3 heures
Source d'alimentation	Type-C de 5V/2,4 A	Taille du produit	186*62*50 mm

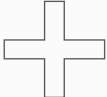
Touches	Opération	Instructions
	Appuyez rapidement	<ol style="list-style-type: none"> 1. Quand il est éteint, appuyez rapidement pour allumer ; avec notification de démarrage. 2. Lorsqu'il est allumé, appuyez rapidement pour l'éteindre ; avec notification d'arrêt. 3. Lorsque le haut-parleur est allumé et connecté à un appareil Bluetooth, appuyez rapidement une fois pour activer l'assistant vocal.
	Maintenez enfoncé	<ol style="list-style-type: none"> 1. Lorsqu'il est éteint, appuyez pendant 2 secondes pour l'allumer. 2. Lorsqu'il est allumé, appuyez pendant 2 secondes pour l'éteindre.
	Appuyez rapidement	Réduction du volume, 16 niveaux au total
	Maintenez enfoncé	Piste précédente
	Appuyez rapidement	<ol style="list-style-type: none"> 1. Lors de la lecture de musique : appuyez rapidement pour lire/arrêter la lecture 2. Lors de la réception d'appels : appuyez rapidement pour répondre aux appels. 3. Lors d'un appel : appuyez rapidement pour raccrocher. 4. Sur l'état de connexion Bluetooth : appuyez rapidement 2 fois pour refaire le dernier numéro composé.

	Maintenez enfoncé	<ol style="list-style-type: none"> 1. Sur l'état de connexion Bluetooth ; appuyez pendant 2 secondes pour se déconnecter 2. Lors de la réception d'appels : appuyez pendant 2 secondes pour rejeter l'appel. 3. Lorsque le système tombe en panne ou fonctionne anormalement, appuyez pendant 6 secondes pour réinitialiser automatiquement et éteindre
	Appuyez rapidement	Augmentation du volume, 16 niveaux au total
	Maintenez enfoncé	Piste suivante
	Appuyez rapidement	Appuyez rapidement sur MODE pour basculer entre : BT, TF et AUX IN (l'insertion par l'arrière est préférable)
	Maintenez enfoncé	<ol style="list-style-type: none"> 1. Appuyez pendant 2 secondes pour accéder à la connexion TWS. En mode TWS, appuyez pendant 2 secondes pour déconnecter la fonction TWS. 2. Appuyez pendant 5 secondes pour effacer les informations de couplage et éteindre automatiquement, avec notification

Instructions relatives aux voyants LED

1. Voyant d'état à droite

- Le voyant LED bleu clignote lorsque le haut-parleur attend la connexion et devient bleu fixe une fois la connexion Bluetooth réussie.
- En mode TF, il restera bleu fixe ; En mode AUX, le voyant Bluetooth restera bleu fixe.

2. Voyant d'alimentation à gauche

- Lors de la mise sous tension, le voyant d'alimentation deviendra blanc.
- Lorsque le volume est maximum ou minimum, le voyant blanc clignotera.
- Lors de la charge, il restera rouge fixe ; Lorsque la charge est faible le voyant rouge clignotera.

Mode Micro SD/AUX

- Prise en charge de la lecture d'une carte Micro SD de 64 Go max, prise en charge des fichiers musicaux : APE/FLAC/WAV/MP3.
- Insérez n'importe quelle carte Micro SD, le haut-parleur lira automatiquement les fichiers audio de la carte Micro SD.
- Le haut-parleur peut se connecter à n'importe quel câble audio de 3,5 mm pour écouter de la musique. Si votre appareil est connecté au Vlectro 20W Speaker, appuyez sur « M » pour basculer entre TF ou AUX.

Couplage Bluetooth

Lorsque le haut-parleur est allumé, le voyant LED bleu clignote. Accédez aux paramètres Bluetooth de votre appareil, recherchez « Vlectro 20W Speaker » et sélectionnez-le pour coupler.

TWS

TWS signifie True Wireless Stereo. Deux haut-parleurs Bluetooth peuvent être couplés et lire de la musique de manière synchrone.

Comment coupler votre appareil ?

- Veillez vous assurer que ces deux haut-parleurs à coupler sont déconnectés de votre appareil Bluetooth avant de les allumer. Ensuite, veuillez allumer les deux haut-parleurs.
- Sélectionnez l'un des haut-parleurs. Appuyez sur le bouton « MODE » pendant 2 secondes jusqu'à ce que vous entendiez la notification sonore.
- Une fois le couplage réussi, le voyant LED de l'un des haut-parleurs restera bleu et le voyant de l'autre haut-parleur clignotera en bleu.
- Sélectionnez le mode de recherche sur votre appareil. Lorsque votre appareil trouve « Vlectro 20W Speaker », sélectionnez-le et connectez-vous.
- Le voyant LED des deux haut-parleurs deviendra bleu lorsque votre appareil est connecté. Ils fonctionneront comme un système de son stéréo sans fil.
- Une fois que les haut-parleurs sont bien couplés une première fois, ils seront automatiquement couplés les fois suivantes sans qu'il soit nécessaire de refaire les opérations de couplage comme décrites ci-dessus.
- Si le haut-parleur était couplé avant à un haut-parleur que vous ne souhaitez plus utiliser, il est recommandé d'appuyer sur le bouton « MODE » pendant 5 secondes pour éteindre. Ensuite, redémarrez et coupez à nouveau le même haut-parleur avec le nouveau haut-parleur conformément aux instructions ci-dessus du point 1 au point 5.
- Lorsque les haut-parleurs sont couplés, seul le haut-parleur « maître » répondra aux commandes de votre téléphone.

Lieferumfang

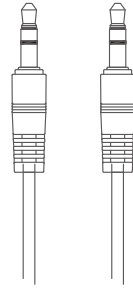

3,5 mm Audiokabel

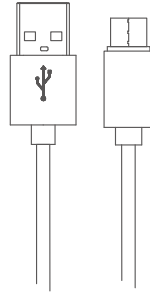

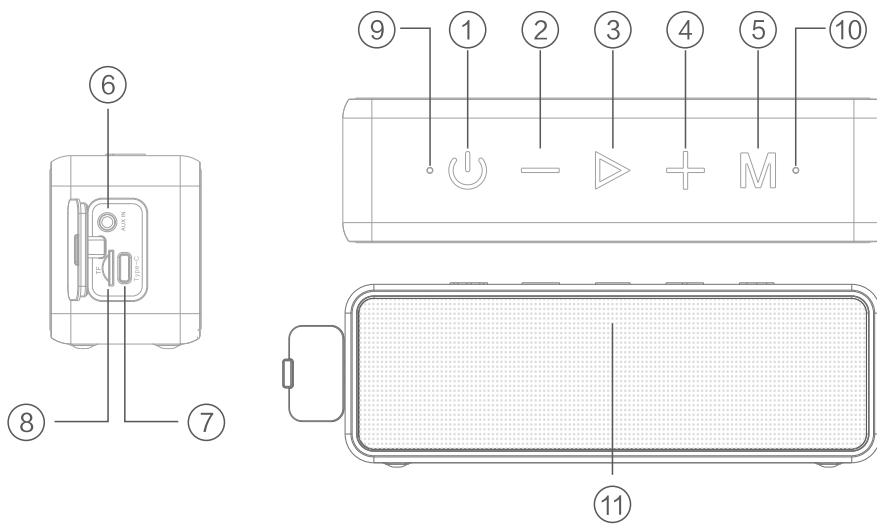

Typ-C Ladekabel





- | | |
|---|--------------------|
| ① Betrieb EIN/AUS | ⑥ AUX-Eingang |
| ② Lautstärke- / Vorheriger Titel | ⑦ Ladeanschluss |
| ③ Wiedergabe / Pause / Anruf annehmen oder ablehnen | ⑧ TF-Kartenschlitz |
| ④ Lautstärke+ / Nächster Titel | ⑨ Betriebsanzeige |
| ⑤ Modus | ⑩ Statusanzeige |
| | ⑪ Mikrofon |

Parameter

Modell	Vlectro 20W Speaker	Frequenzbereich	115Hz-15KHz
Bluetooth-Version	5.0	Verzerrung	≤1,0%
Übertragungsbereich	≥18m (ohne Hindernisse)	Treiber	48mm
Ausgangsleistung	2x10W	Wiedergabezeit	≥15H (@50% Lautstärke)
Batterie	7,4V 1800mAh	Ladedauer	≤3 Stunden
Stromversorgung	Typ-C 5V/2,4A	Abmessungen	186*62*50mm

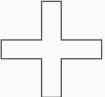
Taste	Bedienung	Erläuterung
	Kurz drücken	<ol style="list-style-type: none"> 1. Wenn das Gerät aus ist, kurz drücken, um es einzuschalten. Es ertönt ein Signalton. 2. Wenn das Gerät eingeschaltet ist, kurz drücken, um es auszuschalten. Es ertönt ein Signalton. 3. Wenn der Lautsprecher eingeschaltet und mit einem Bluetooth-Gerät verbunden ist, kurz drücken, um den Sprachassistenten zu aktivieren.
	Gedrückt halten	<ol style="list-style-type: none"> 1. Wenn das Gerät aus ist, 2 Sekunden drücken, um es einzuschalten. 2. Wenn das Gerät eingeschaltet ist, 2 Sekunden drücken, um es auszuschalten.
	Kurz drücken	Lautstärke reduzieren, insgesamt 16 Stufen
	Gedrückt halten	Vorheriger Titel
	Kurz drücken	<ol style="list-style-type: none"> 1. Musikwiedergabe: kurz drücken, um Wiedergabe zu starten/ zu unterbrechen. 2. Eingehender Anruf: kurz drücken, um Anruf anzunehmen. 3. Während Anruf: kurz drücken, um Anruf zu beenden. 4. Bluetooth-Verbindung: zweimal kurz drücken, um die zuletzt gewählte Nummer erneut zu wählen.

	Gedrückt halten	<ol style="list-style-type: none"> 1. Bluetooth-Verbindung: 2 Sekunden drücken, um Verbindung zu trennen. 2. Eingehender Anruf: 2 Sekunden drücken, um Anruf abzulehnen. 3. Wenn das System abstürzt oder nicht normal funktioniert, 6 Sekunden drücken, um das Gerät zurückzusetzen und auszuschalten.
	Kurz drücken	Lautstärke erhöhen, insgesamt 16 Stufen
	Gedrückt halten	Nächster Titel
	Kurz drücken	MODUS-Taste kurz drücken, um Modus zu ändern: BT, TF, AUX (vorzugsweise Anschluss an Rückseite)
	Gedrückt halten	<ol style="list-style-type: none"> 1. 2 Sekunden drücken, um TWS zu verbinden; im TWS-Modus 2 Sekunden drücken, um TWS zu trennen. 2. 5 Sekunden drücken, um Kopplungsinformationen zu löschen und das Gerät auszuschalten; es ertönt ein Signalton.

Erläuterung der LED-Anzeigen

1. Statusanzeige an der rechten Seite

- Die LED blinkt blau, wenn der Lautsprecher auf den Verbindungsaufbau wartet. Nach der Herstellung der Bluetooth-Verbindung leuchtet die Anzeige stetig blau.
- Im TF-Modus leuchtet die Anzeige blau. Im AUX-Modus leuchtet die Anzeige blau.

2. Betriebsanzeige an der linken Seite

- Wenn das Gerät eingeschaltet ist, leuchtet die Betriebsanzeige weiß.
- Bei maximaler oder niedrigster Lautstärke blinkt die Anzeige weiß.
- Während des Ladevorgangs leuchtet die Anzeige rot. Bei niedrigem Batterieladestatus blinkt die Anzeige rot.

Micro-SD-Modus/ AUX-Modus

1. Das Gerät unterstützt Micro-SD-Karten von bis zu 64 GB und folgende Dateiformate:

APE/FLAC/WAV/MP3.

2. Schließen Sie eine Micro-SD-Karte an; das Gerät spielt die auf der Karte enthaltenen Audiodateien automatisch ab.

3. Sie können den Lautsprecher über ein 3,5 mm Audiokabel mit einem anderen Gerät verbinden. Nachdem Sie Ihr externes Gerät mit dem Vlectro 20W Speaker verbunden haben, drücken Sie die Taste „M“, um den TF- oder AUX-Modus auszuwählen.

Bluetooth-Kopplung

Wenn der Lautsprecher eingeschaltet ist, blinkt die LED-Anzeige blau. Öffnen Sie an Ihrem Gerät die Bluetooth-Einstellungen und wählen Sie das Gerät „Vlectro 20W Speaker“ für die Verbindung aus.

TWS

TWS steht für True Wireless Stereo. Es können zwei Bluetooth-Lautsprecher gekoppelt und gleichzeitig abgespielt werden.

Geräte koppeln

- Stellen Sie sicher, dass Sie die beiden Lautsprecher, die gekoppelt werden sollen, von Ihrem Bluetooth-Gerät trennen, bevor Sie diese einschalten. Schalten Sie erst dann die beiden Lautsprecher ein.
- Wählen Sie einen der Lautsprecher aus. Drücken Sie die „MODUS“-Taste 2 Sekunden, bis ein Signalton ertönt.
- Nach der erfolgreichen Kopplung leuchtet an einem der Lautsprecher die LED-Anzeige blau und am anderen Lautsprecher blinkt die Anzeige blau.
- Aktivieren Sie an Ihrem Gerät den Suchen-Modus. Wählen Sie die Option „Vlectro 20W Speaker“ und verbinden Sie das Gerät.
- Nach der Verbindung mit Ihrem Gerät leuchtet die LED-Anzeige an beiden Lautsprechern blau. Beide Lautsprecher arbeiten als ein Stereosoundsystem zusammen.
- Nachdem die beiden Lautsprecher einmal erfolgreich miteinander gekoppelt wurden, werden sie sich beim nächsten Mal automatisch verbinden, ohne dass Sie die obigen Schritte durchführen müssen.
- Wenn die Lautsprecher gekoppelt sind, wird empfohlen, die „MODUS“-Taste 5 Sekunden zu drücken, um sie auszuschalten. Schalten Sie die Lautsprecher wieder ein und koppeln Sie den einen Lautsprecher mit dem neuen Lautsprecher gemäß der oben erläuterten Schritte 1-5.
- Wenn die Lautsprecher gekoppelt sind, kann nur der „primäre“ Lautsprecher einen Anruf entgegennehmen.

Parti

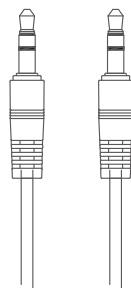

Cavo audio da 3,5mm

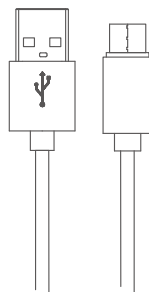

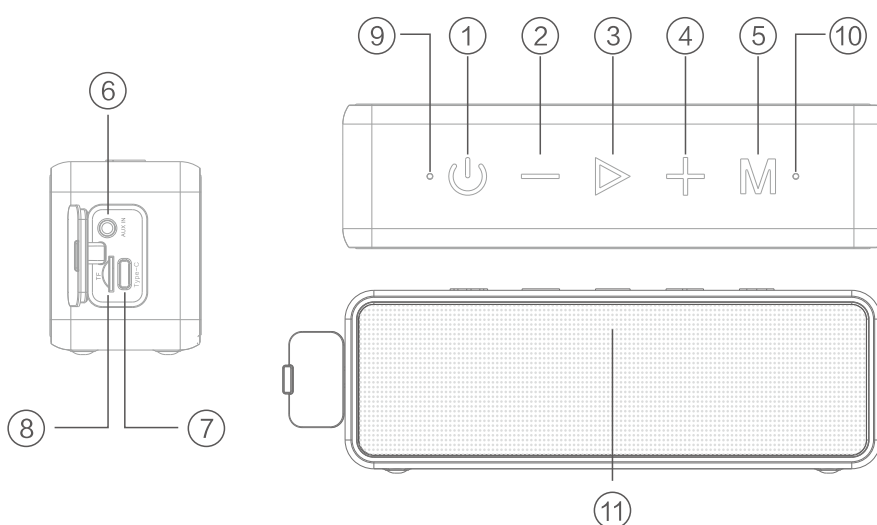

Cavo di ricarica USB Tipo-C





- | | |
|--|--------------------------------|
| ① Interruttore di Alimentazione (ON/OFF) | ⑥ Ingresso Ausiliario (AUX-IN) |
| ② Volume- / Brano precedente | ⑦ Presa di Ricarica |
| ③ Avvio/Pausa / Rispondi/rifuta chiamate in arrivo | ⑧ Porta per Schede TF |
| ④ Volume+ / Brano successivo | ⑨ Indicatore di Alimentazione |
| ⑤ Modalità Operativa | ⑩ Indicatore di Stato |
| | ⑪ Microfono |

Specifiche Tecniche

Modello	Diffusore Vlectro 20W	Risposta in Frequenza	115Hz-15KHz
Versione Bluetooth	5.0	Distorsione	≤1,0%
Raggio Operativo	≥18m (Senza Ostacoli)	Unità Driver	48mm
Potenza in Uscita	10W X 2	Autonomia Operativa	≥15 ore (al 50% del volume)
Batteria	7,4V - 1.800mAh	Tempo di Ricarica	≤3 ore
Alimentazione	Type-C 5V - 2,4A	Dimensioni Prodotto (mm)	186*62*50

Tasto	Pressione	Istruzioni
	Breve	<ol style="list-style-type: none"> 1. Attiva l'apparecchio spento con promemoria di avvio. 2. Spegne l'apparecchio attivo con promemoria di spegnimento 3. Attiva l'assistente vocale quando il diffusore è attivo e connesso ad un dispositivo Bluetooth.
	Prolungata	<ol style="list-style-type: none"> 1. Tieni premuto per 2" per attivare l'apparecchio spento. 2. Tieni premuto per 2" per spegnere l'apparecchio attivo.
	Breve	Diminuisce il volume (16 livelli in totale).
	Prolungata	Traccia precedente
	Breve	<ol style="list-style-type: none"> 1. Avvio/Pause delle riproduzione dei brani. 2. Rispondi a una chiamata in arrivo. 3. Interrompi la chiamata corrente. 4. In modalità Bluetooth, una doppia pressione rapida serve a ricomporre l'ultimo numero chiamato.

	Prolungata	<ol style="list-style-type: none"> 1. Premi due volte per annullare la connessione Bluetooth. 2. Premi due volte per rifiutare una chiamata in arrivo. 3. Quando il sistema si blocca o presenta anomalie, tieni premuto per 6" per disattivare e ripristinare l'apparecchio.
	Breve	Aumenta il volume (16 livelli in totale).
	Prolungata	Brano successivo
	Breve	Seleziona la modalità operativa tra: BT, TF, AUX (è preferibile attivarla inserendo il cavo nell'ingresso AUX-IN sul retro.)
	Prolungata	<ol style="list-style-type: none"> 1. Tieni premuto per 2" per accedere alla connessione TWS, in modalità TWS, e tieni premuto per 2" per disconnettere TWS 2. Tieni premuto per 5" per cancellare le informazioni di associazione e spegnere automaticamente, con promemoria.

Indicatori LED

1. Indicatore di stato (a destra)

- a. Quando l'altoparlante è in attesa di connessione il LED blu lampeggia, per poi diventare blu fisso a connessione Bluetooth ultimata.
- b. Nelle modalità TF e AUX il LED rimarrà blu fisso.

2. Indicatore di alimentazione (a sinistra)

- a. Quando si attiva l'apparecchio, l'indicatore di alimentazione diventa bianco.
- b. Quando il volume è al massimo o al minimo, l'indicatore bianco lampeggia.
- c. Durante la ricarica l'indicatore rimane rosso fisso; Quando la batteria è scarica, il LED lampeggia.

Modalità Micro-SD/AUX

1. Supporta schede Micro-SD da 64GB massimo, supporta file audio nei formati APE, FLAC, WAV, MP3.
2. Inserendo una scheda Micro-SD qualsiasi, l'altoparlante riprodurrà automaticamente i file audio in essa contenuti.
3. Il diffusore può essere collegato con un cavo audio da 3,5mm per riprodurre musica, se il dispositivo è collegato all' Diffusore Vlectro 20W PI, premi "M" per passare da TF ad AUX.

Abbinamento Bluetooth

Quando il diffusore è acceso, il LED blu lampeggia. Vai alle impostazioni Bluetooth sul tuo dispositivo esterno e seleziona "Diffusore Vlectro 20W" e seleziona per completare l'abbinamento.

TWS

TWS sta per True Wireless Stereo (vero stereo wireless). Questa tecnologia permette di abbinare due diffusori Bluetooth in modo che riproducano la musica in modo sincrono.

Come abbinare il tuo dispositivo?

1. Prima di attivarli, accertati che i due diffusori da abbinare siano scollegati dal tuo dispositivo Bluetooth , quindi attivali.
2. Seleziona uno degli diffusori e tieni premuto per 2 secondi il tasto "M" fino a udire il segnale acustico.
3. Una volta abbinato correttamente, l'indicatore LED su uno degli altoparlanti rimarrà blu fisso, mentre lampeggerà sempre in blu sull'altro.
4. Seleziona la modalità di ricerca sul tuo dispositivo, quando il tuo dispositivo trova "Diffusore Vlectro 20W", selezionalo e connettiti.
5. Quando il dispositivo è collegato, l'indicatore LED su entrambi i diffusori diventerà blu fisso , e la riproduzione avverrà in stereo.
6. Una volta che i diffusori sono stati abbinati correttamente per la prima volta, la volta successiva l'abbinamento avverrà automaticamente senza necessità di effettuare la procedura sopra descritta.
7. Se il diffusore è già abbinato, tieni premuto il tasto "M" per cinque secondi per forzare l'annullamento della connessione, quindi riavviare e riabbinare lo stesso diffusore con il nuovo diffusore seguendo le istruzioni contenute nei punti 1-5.
8. Quando i diffusori sono abbinati, per rispondere al telefono potrai usare solo il diffusore "principale".

Componentes

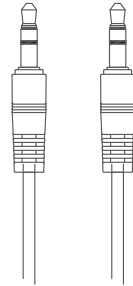

Cable de audio de 3,5 mm

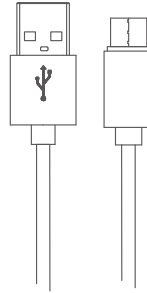

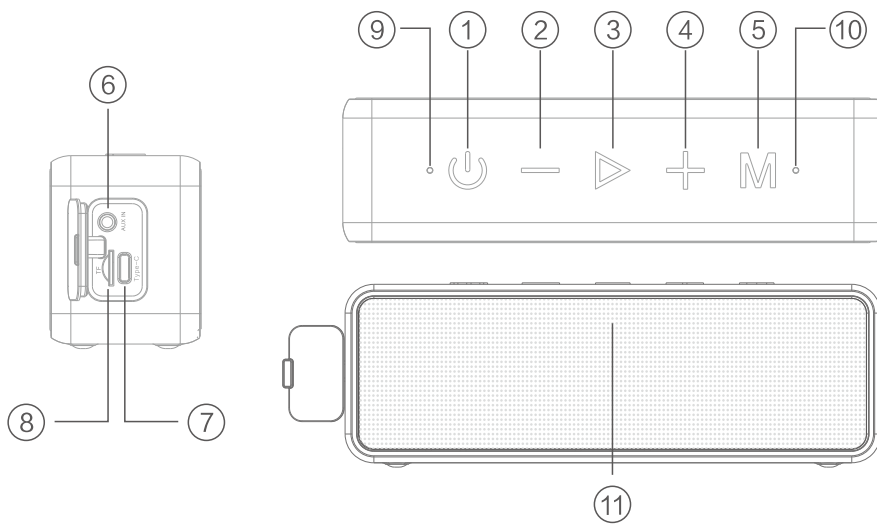

Cable de carga tipo C





- | | |
|---|--------------------------|
| ① Encender/Apagar | ⑥ Entrada auxiliar |
| ② Volumen-/Pista anterior | ⑦ Puerto de carga |
| ③ Reproducir/Pausar/Responder o rechazar llamada telefónica | ⑧ Ranura para tarjeta TF |
| ④ Volumen+/Siguiete pista | ⑨ Indicador de encendido |
| ⑤ Modo | ⑩ Indicador de estado |
| | ⑪ Micrófono |

Parámetros

Modelo	Vlectro 20W Speaker	Respuesta en frecuencia	115 Hz - 15 KHz
Versión Bluetooth	5.0	Distorsión	≤1,0 %
Alcance de transmisión	≥18 m (campo abierto)	Unidad del controlador	48 mm
Potencia de salida	2 x 10 W	Tiempo de reproducción	≥15 h (al 50 % del volumen)
Batería	7,4 V 1800 mAh	Tiempo de carga	≤3 horas
Fuente de alimentación	Tipo C 5 V/2,4 A	Tamaño del producto	186 * 62 * 50 mm

Tecla	Operación	Instrucciones
	Pulsación corta	<ol style="list-style-type: none"> 1. Cuando está apagado. presione brevemente para encender, con recordatorio de inicio. 2. Cuando esté encendido, presione brevemente para apagar, con recordatorio de apagado. 3. Cuando el altavoz esté encendido y conectado a un dispositivo Bluetooth, presione brevemente una vez para activar el asistente de voz.
	Mantener presionado	<ol style="list-style-type: none"> 1. Cuando esté apagado, presiónelo 2 segundos para encenderlo. 2. Cuando esté encendido, presiónelo 2 segundos para apagarlo.
	Pulsación corta	Bajar volumen, 16 niveles en total.
	Mantener presionado	Pista anterior
	Pulsación corta	<ol style="list-style-type: none"> 1. Mientras reproduce música: presione brevemente para reproducir/detener. 2. Al recibir llamadas: presione brevemente para responder. 3. Al contestar llamadas: presione brevemente para colgar. 4. En estado de conexión Bluetooth: haga clic dos veces rápidamente para marcar el último número marcado.

	Mantener presionado	<ol style="list-style-type: none"> 1. En estado de conexión Bluetooth: presiónelo 2 segundos para desconectarse. 2. Al recibir llamadas: presiónelo 2 segundos para no responder. 3. Cuando el sistema falla o es anómalo, manténgalo presionado 6 segundos para restablecerlo automáticamente y cortar la alimentación.
	Pulsación corta	Subir volumen, 16 niveles en total.
	Mantener presionado	Siguiente pista
	Pulsación corta	Presione brevemente MODE para cambiar: BT, TF, AUX (se prefiere insertar desde la parte posterior)
	Mantener presionado	<ol style="list-style-type: none"> 1. Mantenga presionado 2 segundos para ingresar a la conexión TWS. En el modo TWS manténgalo presionado 2 segundos para desconectar TWS. 2. Mantenga presionado 5 segundos para borrar la información de vinculación y apagarlo automáticamente, con recordatorio.

Instrucciones del indicador LED

1. Indicador de estado a la derecha

- El LED azul parpadea cuando el altavoz espera la conexión y se vuelve de color azul fijo después de que el Bluetooth se conecte correctamente.
- En el modo TF permanecerá en color azul fijo. En el modo AUX, el Bluetooth permanecerá en color azul fijo.

2. Indicador de encendido a la izquierda

- Cuando se enciende, el indicador de encendido se volverá de color blanco.
- Cuando el volumen es máximo o mínimo, el indicador blanco parpadeará.
- Cuando se esté cargando, permanecerá en color rojo fijo. Cuando hay poca batería, el led rojo parpadeará.

Modo microSD/AUX

- Admite lectura máxima de tarjeta microSD de 64 GB, admite archivos de música: APE/FLAC/WAV/MP3.
- Inserte cualquier tarjeta microSD. El altavoz reproducirá los archivos de audio en la tarjeta microSD automáticamente.
- El altavoz puede conectarse con cualquier cable de audio de 3,5 mm para reproducir música, si el dispositivo está conectado al Vlectro 20W Speaker, presione "M" para cambiar TF o AUX.

Vinculación Bluetooth

Cuando el altavoz esté encendido, el LED azul parpadeará. Vaya a la configuración de Bluetooth en el dispositivo, busque "Vlectro 20W Speaker" y seleccione vincular.

TWS

TWS significa estéreo inalámbrico verdadero. Digamos que dos altavoces Bluetooth pueden vincularse y reproducir música sincrónicamente.

¿Cómo vincular el dispositivo?

- Asegúrese de que los dos altavoces que van a vincularse se desconecten del dispositivo Bluetooth antes de encenderlos. A continuación, encienda los dos altavoces.
- Seleccione cualquiera de los altavoces. Presione el botón "MODE" durante 2 segundos hasta que escuche el tono indicador.
- Cuando se haya vinculado correctamente, la luz indicadora LED de cualquiera de los altavoces permanecerá en color azul y en el otro parpadeará en color azul.
- Seleccione el modo de búsqueda en el dispositivo. Cuando el dispositivo encuentre "Vlectro 20W Speaker", selecciónelo y conéctese.
- La luz indicadora LED en ambos altavoces se volverá de color azul cuando el dispositivo esté conectado. Actuarán como un sistema de sonido estéreo.
- Una vez que los altavoces estén bien vinculados la primera vez, se vincularán automáticamente la próxima vez sin realizar el proceso anterior de vinculación.
- Si el altavoz solía estar vinculado, se sugiere presionar el botón "MODE" durante 5 segundos para cortar la alimentación por la fuerza. A continuación, reinicie y vuelva a vincular el mismo altavoz con el nuevo altavoz deseado de acuerdo con las instrucciones anteriores del punto 1 al 5.
- Cuando los altavoces estén vinculados, solo el altavoz "principal" contestará el teléfono.

Components

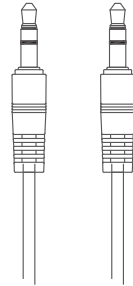

3.5mm audio cable

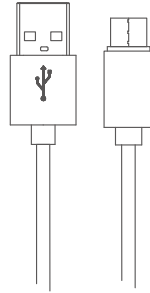

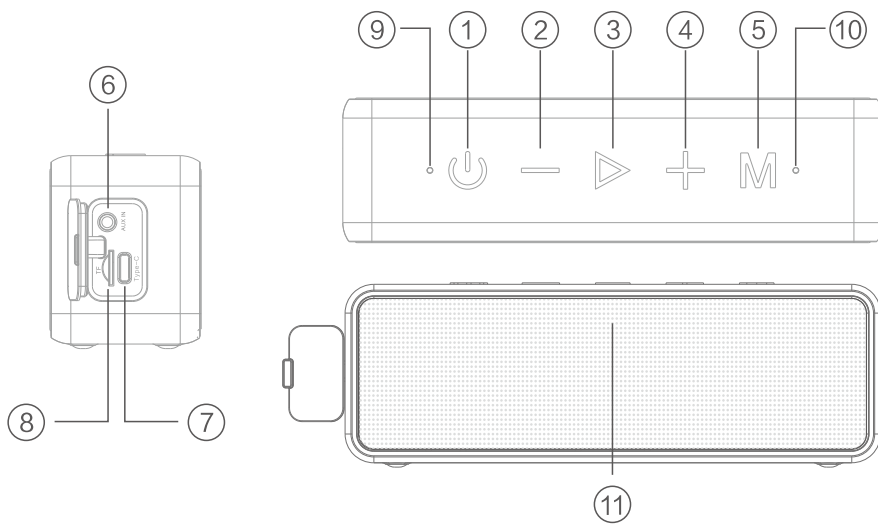

Type-C charging cable





- ① Power ON/OFF
- ② Volume-/Previous Track
- ③ Play/Pause/Answer or Reject Phone Call
- ④ Volume+/Next Track
- ⑤ Mode
- ⑥ AUX IN
- ⑦ Charging Port
- ⑧ TF Card Slot
- ⑨ Power Indicator
- ⑩ Status Indicator
- ⑪ Mic

Parameter

Model	Vlectro 20W Speaker	Frequency Response	115Hz-15KHz
Bluetooth Version	5.0	Distortion	≤1.0%
Transmission Range	≥18m (Open Field)	Driver Unit	48mm
Output Power	10W X 2	Playing Time	≥15H(@50% Volume)
Battery	7.4V 1800mAh	Charging Time	≤3 hours
Power Supply	Type-C 5V/2.4A	Product Size	186*62*50mm

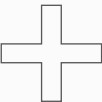
Key	Operation	Instruction
	Short Press	1. When it's off, short press to turn on; with starting up reminder 2. When it's on, short press to turn off; with power off reminder 3. When the speaker is on and connected to a Bluetooth device, short press once to activate voice assistant
	Long Press	1. When it's off, press 2's to turn on 2. When it's on, press 2's to tur off
	Short Press	Volume down, 16 degrees in total
	Long Press	Previous track
	Short Press	1. On music playing: short press to play/stop 2. On receiving calls: short press to answer calls 3. On answering calls: short press to hang up 4. On bluetooth connected status: quick double click to dial the last dialed number

	Long Press	1. On bluetooth connected status; press 2's to disconnected 2. On receiving calls: press 2's to reject answering 3. When the system is crashed or abnormal, long press 6's to reset automatically and cut off power
	Short Press	Volume up, 16 degrees in total
	Long Press	Next track
	Short Press	Short press MODE to switch: BT, TF, AUX (insert from the back is preferred)
	Long Press	1. Long press 2's to enter TWS connect, on TWS mode long press 2's to disconnect TWS 2. Long press 5's to erase pairing information and get power off automatically, with reminder

LED Indicator Instruction

1. Status indicator on the right
 - a. Blue LED blinks when the speaker waiting for connection, and turns solid blue after Bluetooth connected successful.
 - b. On TF mode will stay solid blue; On AUX mode bluetooth will stay solid blue,
2. Power indicator on the left
 - a. When Power On, the power Indicator will turn white
 - b. When the volume is maximum or minimum, the white indicator is flashing
 - c. When charging will stay solid red; When low power red led blinks

Micro SD/AUX Mode

1. Max support reading 64GB Micro SD card, support music files: APE/FLAC/WAV/MP3.
2. Insert any Micro SD card, the speaker will play the audio files in the Micro SD card automatically.
3. Speaker can connect with any 3.5mm audio cable to play music, if your device connected Vlectro 20W Speaker pls press "M" to switch TF or AUX.

Bluetooth Pairing

When speaker is power on, the blue LED will blink. Go to Bluetooth setting on your device, find "Vlectro 20W Speaker" and select to pair.

TWS

TWS means true wireless stereo. Let's say two Bluetooth speakers are able to be paired and playing music synchronously.

How to pair your device?

1. Please make sure these two speakers to be paired disconnect from your bluetooth device before you turn them on. Then please turn on two speakers.
2. Select either of the speakers. Press "MODE" button for 2 seconds. until you hear indicator tone
3. When successfully paired, The LED indication light on either speaker will stay blue, and the other speaker will flash blue.
4. Select the searching mode on your device, when your device finds "Vlectro 20W Speaker", select it and connect.
5. The LED indication light on both the speakers will turn blue when your device is connected. They will perform as the stereo sounding system.
6. Once the speakers are well paired at the first time, they will be automatically paired next time without the above pairing operation.
7. If the speaker used to be paired, it is suggested to press "MODE" button for 5 seconds to forcibly cut off the power. Then restart and have the same speaker re-paired with the required new speaker according to the above instruction item 1- item 5.
8. When speakers are paired, only the "master" speaker will answer the phone.

Części

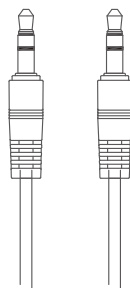

kabel audio 3,5 mm

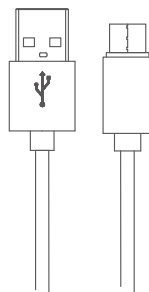

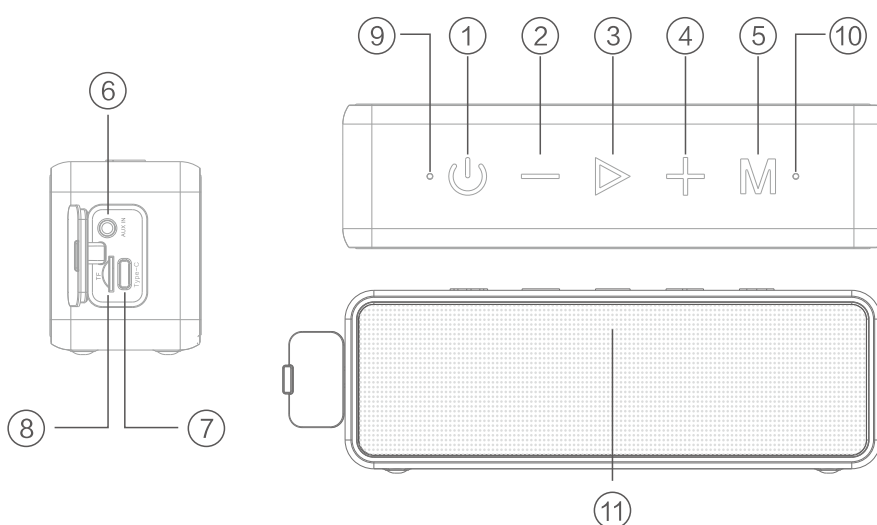

Kabel ładujący typu C





- | | |
|---|----------------------|
| ① Zasilanie Wł./Wył. | ⑥ AUX IN |
| ② Głośność - / Poprzedni utwór | ⑦ Port ładowania |
| ③ Odtwarzanie/Pauza/Odbierz lub odrzuć połączenie | ⑧ Gniazdo karty TF |
| ④ Głośność + / Następny utwór | ⑨ Wskaźnik zasilania |
| ⑤ Tryb | ⑩ Wskaźnik stanu |
| | ⑪ Mikrofon |

Parametry

Model	Vlectro 20W Speaker	Pasma przenoszenia	115Hz-15KHz
Wersja Bluetooth	5.0	Zniekształcenie	≤1,0%
Zasięg transmisji	≥18 m (pole otwarte)	Jednostka napędowa	48 mm
Moc wyjściowa	10W x 2	Czas odtwarzania	≥15H(na 50% głośności)
Akumulator	7,4V 1800mAh	Czas ładowania	≤3 godziny
Zasilanie	Typ-C 5V/2,4A	Wymiary produktu	186*62*50 mm

Przycisk	Działanie	Instrukcje
	Krótkie naciśnięcie	<ol style="list-style-type: none"> 1. Gdy jest wyłączony, naciśnij krótko, aby włączyć; z przypomnieniem o uruchomieniu 2. Gdy jest włączony, naciśnij krótko, aby wyłączyć; z przypomnieniem o wyłączeniu zasilania 3. Gdy głośnik jest włączony i podłączony do urządzenia Bluetooth, naciśnij krótko raz, aby aktywować asystenta głosowego
	Długie naciśnięcie	<ol style="list-style-type: none"> 1. Gdy jest wyłączony, naciśnij przez 2 sekundy, aby włączyć 2. Gdy jest włączony, naciśnij przez 2 sekundy, aby wyłączyć
	Krótkie naciśnięcie	Zmniejszenie głośności, łącznie 16 stopni
	Długie naciśnięcie	Poprzedni utwór
	Krótkie naciśnięcie	<ol style="list-style-type: none"> 1. Podczas odtwarzania muzyki: krótkie naciśnięcie powoduje odtwarzanie/zatrzymanie 2. Podczas połączenia przychodzącego: krótkie naciśnięcie powoduje odebranie połączenia 3. Podczas trwającego połączenia: krótkie naciśnięcie powoduje zakończenie połączenia 4. Przy połączeniu Bluetooth: szybkie dwukrotne kliknięcie spowoduje wybranie ostatniego numeru

	Długie naciśnięcie	<ol style="list-style-type: none"> 1. Przy połączeniu Bluetooth: naciśnięcie przez 2 sekundy spowoduje odłączenie 2. Podczas połączenia przychodzącego: naciśnięcie przez 2 sekundy spowoduje odrzucenie połączenia 3. Gdy system ulegnie awarii lub działa nieprawidłowo, naciśnij przez 6 sekund, aby zresetować automatycznie i odłączyć zasilanie
	Krótkie naciśnięcie	Zwiększenie głośności, łącznie 16 stopni
	Długie naciśnięcie	Następny utwór
	Krótkie naciśnięcie	Krótko naciśnij MODE (tryb), aby przełączyć: BT, TF, AUX (preferowane jest wkładanie z tyłu)
	Długie naciśnięcie	<ol style="list-style-type: none"> 1. Naciśnij przez 2 sekundy, aby wejść w połączenie TWS, w trybie TWS naciśnij przez 2 sekundy, aby rozłączyć TWS 2. Naciśnij długo przez 5 sekund, aby wyczyścić informacje dotyczące parowania i wyłączyć automatycznie z przypomnieniem

Instrukcje wskaźnika LED

1. Wskaźnik statusu po prawej stronie

- Niebieska dioda LED miga kiedy głośnik oczekuje na połączenie, świeci stale na niebiesko po pomyślnym nawiązaniu połączenia Bluetooth.
- W trybie TF będzie świecić na niebiesko; w trybie AUX Bluetooth będzie świecić na niebiesko,

2. Wskaźnik statusu po lewej stronie

- Po włączeniu zasilania wskaźnik zasilania zmieni się na biało
- Gdy głośność jest maksymalna lub minimalna, biały wskaźnik miga
- Podczas ładowania będzie świecić na czerwono; przy niskim poziomie naładowania baterii zacznie migać czerwona dioda LED

Tryb micro SD / AUX

- Maksymalne wsparcie odczytu karty micro SD o pojemności 64 GB, obsługa plików muzycznych: APE/FLAC/WAV/MP3.
- Włóż dowolną kartę micro SD, głośnik automatycznie odtworzy pliki audio zapisane na karcie micro SD.
- Głośnik można podłączyć za pomocą dowolnego kabla audio 3,5 mm w celu odtwarzania muzyki. Jeśli urządzenie jest podłączone do Vlectro 20W Speaker, naciśnij „M”, aby przełączyć tryb TF lub AUX.

Parowanie Bluetooth

Kiedy głośnik jest włączony, będzie migać niebieska dioda LED. Przejdź do ustawień Bluetooth na swoim urządzeniu, znajdź „Vlectro 20W Speaker” i wybierz parowanie.

TWS

TWS oznacza true wireless stereo, czyli prawdziwe bezprzewodowe stereo. Załóżmy, że można sparować dwa głośniki Bluetooth i odtwarzać muzykę jednocześnie.

Jak sparować twoje urządzenie?

- Upewnij się, że dwa głośniki, które chcesz sparować, są odłączone od urządzenia Bluetooth przed ich włączeniem. Następnie włącz oba głośniki.
- Wybierz którykolwiek z głośników. Naciśnij przycisk „MODE” przez 2 sekundy, aż usłyszysz dźwięk wskaźnika
- Po pomyślnym sparowaniu dioda LED na którymkolwiek głośniku będzie świecić na niebiesko, a na drugim głośniku będzie migać na niebiesko.
- Wybierz tryb wyszukiwania na swoim urządzeniu, gdy urządzenie znajdzie "Vlectro 20W Speaker", wybierz go i połącz się.
- Po podłączeniu urządzenia diody LED na obu głośnikach zaświecą się na niebiesko. Będą działać jak system nagłaśniający stereo.
- Gdy głośniki zostaną prawidłowo sparowane za pierwszym razem, następnym razem zostaną sparowane automatycznie, bez konieczności wykonywania powyższej operacji parowania.
- Jeśli głośnik był już sparowany, sugeruje się przytrzymanie przycisku „MODE” przez 5 sekund, aby wymusić odłączenie zasilania. Następnie uruchom ponownie i sparuj ten sam głośnik z wymaganym nowym głośnikiem zgodnie z powyższą instrukcją, punkt 1 - punkt 5.
- Gdy głośniki są sparowane, tylko za pomocą „głównego” głośnika będzie można odebrać telefon.

DECLARATION OF CONFORMITY

Confinity NV, Dorp 16, 9830, Sint-Martens-Latem, Belgium
declares the following device in sole responsibility:

Brand name: Vlectro

Product type: 20W Speaker

Item number: OP_013662

Complies with the following harmonization rules:

EN 62479:2010

EN 60950-1:2006+A11:2009+A1:2010+A12:2011+A2:2013

ETSI EN 301489-1 V2.2.0(2017-03)

ETSI EN 301489-17 V3.2.0(2017-03)

ETSI EN 300328 V2.1.1 (2016-11)

Signed for and on behalf of:

Sint-Martens-Latem, Belgium - March 2024

A. Pappijn - Product Manager

A handwritten signature in black ink, appearing to read 'A. Pappijn', is written over two horizontal lines.